



### Frontdekore



Nr. 787 Lack Weiß hgl.



Nr. 788 Lack Grau hgl.

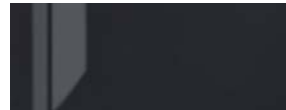

Nr. 789 Lack Karbon hgl.

### Korpusdekore



Nr. 187 Lack Weiß hgl.



Nr. 188 Lack Grau hgl.



Nr. 189 Lack Karbon hgl.

### Technik

Auszüge und Schubkästen

Nr. 554

Premium-Technik mit Dämpfung

Türen mit integriertem Dämpfungssystem

### Waschtischfarben

Mineralguss-Möbelwaschtische



Nr. 21  
Weiß

**evermite**

kratzunempfindlich  
und pflegeleicht

Glas-Möbelwaschtische



Nr. 82  
Optiwhite



Nr. 83  
Quarzitgrau

### Griffvariante



Nr. 387 Stangengriff chrom  
mit lackiertem Inlay in Weiß



Nr. 388 Stangengriff chrom  
mit lackiertem Inlay in Grau









Nr. 389 Stangengriff chrom  
mit lackiertem Inlay in Karbon

Alle Angaben unverbindlich und freibleibend. Fehler, Irrtümer und Änderungen vorbehalten.  
2017/2018

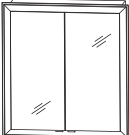
Bitte beachten Sie die Gewährleistungs-, Montage- und Pflegehinweise, sowie die Gütevereinbarungen zu Anfang des Verkaufshandbuchs.

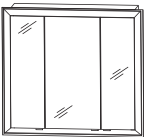

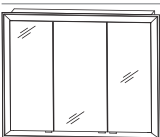

# Programm 044 - Typenliste

Ident Nummern - keine Preise

Tiefenangabe entspricht der Korpusstärke		Tiefe in mm	Breite in mm	Höhe in mm	Artikelnummer	Anschlag
  inkl. Griffblöcke		150	720	760	S 2 A 4 3 6 0 5 1	
<p><b>Einbauspiegelschrank</b>                      2 Doppelspiegeltüren                      2 Glasfachböden                      LED-Alurahmen, weiß                      mit LED-Emotionbeleuchtung                      34,8 Watt                      Energieeffizienzklasse: A                      inkl. Converter 60 Watt / 24 Volt                      1 Schalter-Steckdosen-Element                      Türbreiten: 296 mm / 296 mm</p> <p>Korpusbreite: 600 mm                      Korpushöhe: 640 mm</p> <p>Einbaumaße siehe Maßskizzen</p>						
  inkl. Griffblöcke		150	1020	760	S 2 A 4 3 9 0 5 1	
<p><b>Einbauspiegelschrank</b>                      3 Doppelspiegeltüren                      2 Mittelwände                      6 Glasfachböden                      LED-Alurahmen, weiß                      mit LED-Emotionbeleuchtung                      42,0 Watt                      inkl. Converter 60 Watt / 24 Volt                      Energieeffizienzklasse: A                      1 Schalter-Steckdosen-Element                      Türbreiten: 238 mm / 412 mm / 238 mm</p> <p>Korpusbreite: 900 mm                      Korpushöhe: 640 mm</p> <p>Einbaumaße siehe Maßskizzen</p>						
  inkl. Griffblöcke		150	1320	760	S 2 A 4 3 1 2 5 1	
<p><b>Einbauspiegelschrank</b>                      3 Doppelspiegeltüren                      2 Mittelwände                      6 Glasfachböden                      mit LED-Emotionbeleuchtung                      LED-Alurahmen, weiß                      49,2 Watt                      inkl. Converter 60 Watt / 24 Volt                      Energieeffizienzklasse: A                      1 Schalter-Steckdosen-Element                      Türbreiten: 388 mm / 412 mm / 388 mm</p> <p>Korpusbreite: 1200 mm                      Korpushöhe: 640 mm</p> <p>Einbaumaße siehe Maßskizzen</p>						









# Programm 044 - Typenliste

Ident Nummern - keine Preise

		Tiefe in mm	Breite in mm	Höhe in mm	Artikelnummer	Anschlag
Tiefenangabe entspricht der Korpus-tiefe						
<b>evermite - Möbelwaschtische</b>						
	<b>evermite Waschtisch, 600 mm</b> Farbton Weiß inkl. verdecktem Überlaufsystem in chrom  kombinierbar mit WUA 3360 E9	524	606	30	<b>WMS 9 5 0 6 2 1</b>	
	<b>evermite Waschtisch, LED, 600 mm</b> Beschreibung wie oben, jedoch LED-Beleuchtung 12 V, 15 Watt Energieeffizienzklasse: A integrierter Sensorschalter	524	606	30	<b>SWM 9 5 0 6 B 3</b>	
	<b>evermite Waschtisch, 900 mm</b> Farbton Weiß inkl. verdecktem Überlaufsystem in chrom  kombinierbar mit WUA 3390 E9	524	906	30	<b>WMS 9 5 0 9 2 1</b>	
	<b>evermite Waschtisch, LED, 900 mm</b> Beschreibung wie oben, jedoch LED-Beleuchtung 12 V, 15 Watt Energieeffizienzklasse: A integrierter Sensorschalter	524	906	30	<b>SWM 9 5 0 9 B 3</b>	
	<b>evermite Waschtisch, 1200 mm</b> Farbton Weiß inkl. verdecktem Überlaufsystem in chrom  kombinierbar mit WUA 3312 E9	524	1206	30	<b>WMS 9 5 1 2 2 1</b>	
	<b>evermite Waschtisch, LED, 1200 mm</b> Beschreibung wie oben, jedoch LED-Beleuchtung 12 V, 15 Watt Energieeffizienzklasse: A integrierter Sensorschalter	524	1206	30	<b>SWM 9 5 1 2 B 3</b>	
	<b>evermite Doppelwaschtisch, 1200 mm</b> Farbton Weiß inkl. verdecktem Überlaufsystem in chrom  kombinierbar mit WUA 3312 D9 / WUA 3312 9	524	1206	30	<b>WMS 9 5 2 D 2 1</b>	
	<b>evermite Doppelwaschtisch, LED, 1200 mm</b> Beschreibung wie oben, jedoch LED-Beleuchtung 12 V, 15 Watt Energieeffizienzklasse: A integrierter Sensorschalter	524	1206	30	<b>SWM 9 5 2 D B 3</b>	







# Programm 044 - Typenliste

Ident Nummern - keine Preise

Tiefenangabe entspricht der Korpusstärke		Tiefe in mm	Breite in mm	Höhe in mm	Artikelnummer	Anschlag
<b>Glas - Möbelwaschtische</b>						
 	<b>Glaswaschtisch, 600 mm</b>	500	606	11	<b>WGS950682</b>	
	Farbton Optiwhite Farbton Quarzitgrau  1 Hahnloch inkl. verdecktem Überlaufsystem in chrom  kombinierbar mit WUA 3360 E9  Neutralvernetzendes Silikon mitbestellen, siehe Zubehör - PZ 1235	500	606	11	<b>WGS950683</b>	
 	<b>Glaswaschtisch, 900 mm</b>	500	906	11	<b>WGS950982</b>	
	Farbton Optiwhite Farbton Quarzitgrau  1 Hahnloch inkl. verdecktem Überlaufsystem in chrom  kombinierbar mit WUA 3390 E9  Neutralvernetzendes Silikon mitbestellen, siehe Zubehör - PZ 1235	500	906	11	<b>WGS950983</b>	
 	<b>Glaswaschtisch, 1200 mm</b>	500	1206	11	<b>WGS951282</b>	
	Farbton Optiwhite Farbton Quarzitgrau  1 Hahnloch inkl. verdecktem Überlaufsystem in chrom  kombinierbar mit WUA 3312 E9  Neutralvernetzendes Silikon mitbestellen, siehe Zubehör - PZ 1235	500	1206	11	<b>WGS951283</b>	
 	<b>Glas Doppelwaschtisch, 1200 mm</b>	500	1206	11	<b>WGS952D82</b>	
	Farbton Optiwhite Farbton Quarzitgrau  2 Hahnlöcher inkl. verdecktem Überlaufsystem in chrom  kombinierbar mit WUA 3312 D9 / WUA 3312 9  Neutralvernetzendes Silikon mitbestellen, siehe Zubehör - PZ 1235	500	1206	11	<b>WGS952D83</b>	

# Programm 044 - Typenliste

Ident Nummern - keine Preise





		Tiefe in mm	Breite in mm	Höhe in mm	Artikelnummer	Anschlag
Tiefenangabe entspricht der Korpus-tiefe						
<b>Waschtischunterschränke</b>						
	<b>Waschtischunterschrank 600 mm</b> 1 Metallauszug mit Einzugsdämpfung und Siphonausschnitt 1 Metallauszug mit Einzugsdämpfung inkl. Reling 1 Raumspar-siphon	470	600	480	<b>W U A 3 3 6 0 E 9</b>	
	<b>Waschtischunterschrank 900 mm</b> 1 Metallauszug mit Einzugsdämpfung und Siphonausschnitt 1 Metallauszug mit Einzugsdämpfung inkl. Reling 1 Raumspar-siphon	470	900	480	<b>W U A 3 3 9 0 E 9</b>	
	<b>Waschtischunterschrank 1200 mm</b> 1 Metallauszug mit Einzugsdämpfung und Siphonausschnitt 1 Metallauszug mit Einzugsdämpfung inkl. Reling 1 Raumspar-siphon  für Einzelwaschtisch-Lösung	470	1200	480	<b>W U A 3 3 1 2 E 9</b>	
	<b>Waschtischunterschrank 1200 mm</b> 1 Metallauszug mit Einzugsdämpfung und Siphonausschnitt 1 Metallauszug mit Einzugsdämpfung inkl. Reling 2 Raumspar-siphons  für Doppelwaschtisch-Lösung	470	1200	480	<b>W U A 3 3 1 2 D 9</b>	
	<b>Waschtischunterschrank 1200 mm</b> 2 Metallauszüge mit Einzugsdämpfung und Siphonausschnitten 2 Metallauszüge mit Einzugsdämpfung inkl. Reling 2 Raumspar-siphons  für Doppelwaschtisch-Lösung	470	1200	480	<b>W U A 3 3 1 2 9</b>	
<b>Hochschränke</b>						
	<b>Hochschrank</b> 1 Tür 3 Glasfachböden (o.) 1 Metallschubkasten mit Einzugsdämpfung 2 Metallauszüge mit Einzugsdämpfung	300	300	1602	<b>H N A 0 9 3 0 0 1</b>	L/R

# Programm 044 - Typenliste

Ident Nummern - keine Preise

Tiefenangabe entspricht der Korpus-tiefe

## Hochschränke

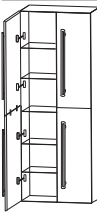

		Tiefe in mm	Breite in mm	Höhe in mm	Artikelnummer	Anschlag
	<b>Hochschrank</b> 2 Türen 3 Glasfachböden (o.) 1 Metallschubkasten mit Einzugsdämpfung 2 Metallauszüge mit Einzugsdämpfung	300	600	1602	<b>HNA096001</b>	
	<b>Hochschrank</b> 1 Tür 3 Glasfachböden (o.) 1 Metallschubkasten mit Einzugsdämpfung 1 Tür 1 Glasfachboden (u.)	300	300	1602	<b>HNA053001</b>	L/R
Türhöhe oben: 956 mm unten: 476 mm						
	<b>Hochschrank</b> 2 Türen 3 Glasfachböden (o.) 1 Metallschubkasten mit Einzugsdämpfung 2 Türen 1 Glasfachboden (u.)	300	600	1602	<b>HNA056001</b>	
Türhöhe oben: 956 mm unten: 476 mm						
	<b>Hochschrank als Besenschrank</b> 2 miteinander verlaschte Türen 5 Glasfachböden	300	300	1602	<b>HNA033011</b>	L/R
	<b>Hochschrank als Besenschrank</b> 2 miteinander verlaschte Türen links 2 miteinander verlaschte Türen rechts 5 Glasfachböden	300	600	1602	<b>HNA036011</b>	

# Programm 044 - Typenliste

Ident Nummern - keine Preise



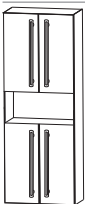

Tiefenangabe entspricht der Korpus-tiefe

## Hochschränke

		Tiefe in mm	Breite in mm	Höhe in mm	Artikelnummer	Anschlag
 <p>Türhöhe oben: 636 mm unten: 476 mm</p>	<p><b>Hochschrank</b> 1 Tür 1 Glasfachboden (o.) 1 offenes Fach 1 Metallschubkasten mit Einzugsdämpfung 1 Tür 1 Glasfachboden (u.)</p> <p>das offene Fach ist innen in Weiß matt</p>	300	300	1602	<b>HNA023001</b>	L/R
 <p>Türhöhe oben: 636 mm unten: 476 mm</p>	<p><b>Hochschrank</b> 2 Türen 1 Glasfachboden (o.) 1 offenes Fach 1 Metallschubkasten mit Einzugsdämpfung 2 Türen 1 Glasfachboden (u.)</p> <p>das offene Fach ist innen in Weiß matt</p>	300	600	1602	<b>HNA026001</b>	
 <p>Türhöhe oben: 636 mm unten: 636 mm</p>	<p><b>Hochschrank</b> 1 Tür 1 Glasfachboden (o.) 1 offenes Fach 1 Tür 1 Glasfachboden (u.)</p> <p>das offene Fach ist innen in Weiß matt</p>	300	300	1602	<b>HNA023002</b>	L/R
 <p>Türhöhe oben: 636 mm unten: 636 mm</p>	<p><b>Hochschrank</b> 2 Türen 1 Glasfachboden (o.) 1 offenes Fach 2 Türen 1 Glasfachboden (u.)</p> <p>das offene Fach ist innen in Weiß matt</p>	300	600	1602	<b>HNA026002</b>	

# Programm 044 - Typenliste

Ident Nummern - keine Preise

Tiefenangabe entspricht der Korpusstärke		Tiefe in mm	Breite in mm	Höhe in mm	Artikelnummer	Anschlag
 <p><b>Hochschrank</b> 1 Tür 1 Glasfachboden (o.) 2 Metallschubkästen mit Einzugsdämpfung 1 Tür 1 Glasfachboden (u.)</p> <p>Türhöhe oben: 636 mm unten: 636 mm</p>		300	300	1602	H N A 0 4 3 0 0 1	L/R
 <p><b>Hochschrank</b> 2 Türen 1 Glasfachboden (o.) 2 Metallschubkästen mit Einzugsdämpfung 2 Türen 1 Glasfachboden (u.)</p> <p>Türhöhe oben: 636 mm unten: 636 mm</p>		300	600	1602	H N A 0 4 6 0 0 1	
 <p><b>Hochschrank</b> 1 Tür 2 Glaseinlegeböden (o.) 1 Metallschubkasten mit Einzugsdämpfung 1 Tür 1 Glasfachboden (u.)</p> <p>Türhöhe oben: 796 mm unten: 636 mm</p>		300	300	1602	H N A 0 5 3 0	L/R
 <p><b>Hochschrank</b> 2 Türen 2 Glaseinlegeböden (o.) 1 Metallschubkasten mit Einzugsdämpfung 2 Türen 1 Glasfachboden (u.)</p> <p>Türhöhe oben: 796 mm unten: 636 mm</p>		300	600	1602	H N A 0 5 6 0	
 <p><b>Hochschrank mit Wäschekippe</b> 1 Tür 2 Glasfachböden 1 Metallschubkasten mit Einzugsdämpfung 1 Wäschekippe Volumen Wäschekippe: 25 Liter</p> <p>Türhöhe oben: 796 mm</p>		300	300	1602	H N A 0 5 3 0	W L/R







# Programm 044 - Typenliste

Ident Nummern - keine Preise





Tiefenangabe entspricht der Korpus-tiefe

## Hochschränke

		Tiefe in mm	Breite in mm	Höhe in mm	Artikelnummer	Anschlag
 <p>Türhöhe oben: 796 mm</p>	<p><b>Hochschrank mit Wäschekippe</b>                  2 Türen                  2 Glasfachböden                  1 Metallschubkasten mit Einzugsdämpfung                  1 Wäschekippe                  Volumen Wäschekippe: 55 Liter</p>	300	600	1602	<b>HNA0560W</b>	
 <p>Türhöhe oben: 796 mm unten: 796 mm</p>	<p><b>Hochschrank</b>                  2 Türen                  2 Glasfachböden (o.)                  2 Glasfachböden (u.)</p>	300	300	1602	<b>HNA0330</b>	L/R
 <p>Türhöhe oben: 796 mm unten: 796 mm</p>	<p><b>Hochschrank</b>                  4 Türen                  2 Glasfachböden (o.)                  2 Glasfachböden (u.)</p>	300	600	1602	<b>HNA0360</b>	
<h2>Mittelschränke</h2>						
	<p><b>Mittelschrank</b>                  1 Tür                  2 Glasfachböden                  2 Metallauszüge mit Einzugsdämpfung                  1 Abdeckplatte 325 mm tief</p>	300	300	1301	<b>MNA8730A1</b>	L/R

# Programm 044 - Typenliste

Ident Nummern - keine Preise







Tiefenangabe entspricht der Korpus-tiefe		Tiefe in mm	Breite in mm	Höhe in mm	Artikelnummer	Anschlag
	<b>Mittelschrank</b> 2 Türen 2 Glasfachböden 2 Metallauszüge mit Einzugsdämpfung 1 Abdeckplatte 325 mm tief	300	600	1301	<b>M N A 8 7 6 0 A 1</b>	
	<b>Mittelschrank</b> 2 Türen 2 Glasfachböden (o.) 1 Glasfachboden (u.) 1 Abdeckplatte 325 mm tief	300	300	1301	<b>M N A 8 3 3 0 A 1</b>	L/R
Türhöhe oben: 796 mm unten: 476 mm						
	<b>Mittelschrank</b> 4 Türen 2 Glasfachböden (o.) 1 Glasfachboden (u.) 1 Abdeckplatte 325 mm tief	300	600	1301	<b>M N A 8 3 6 0 A 1</b>	
Türhöhe oben: 796 mm unten: 476 mm						
	<b>Mittelschrank</b> 2 Türen 1 Glasfachboden (o.) 1 Glasfachboden (u.) 1 Abdeckplatte 325 mm tief	300	300	1301	<b>M N A 8 3 3 0 A 2</b>	L/R
Türhöhe oben: 636 mm unten: 636 mm						
	<b>Mittelschrank</b> 4 Türen 1 Glasfachboden (o.) 1 Glasfachboden (u.) 1 Abdeckplatte 325 mm tief	300	600	1301	<b>M N A 8 3 6 0 A 2</b>	
Türhöhe oben: 636 mm unten: 636 mm						

# Programm 044 - Typenliste

Ident Nummern - keine Preise

Tiefenangabe entspricht der Korpus-tiefe

## Mittelschränke



		Tiefe in mm	Breite in mm	Höhe in mm	Artikelnummer	Anschlag
	<b>Mittelschrank</b> 1 Tür 4 Glasfachböden 1 Abdeckplatte 325 mm tief	300	300	1301	<b>MNA8130A1</b>	L/R
	<b>Mittelschrank</b> 2 Türen 4 Glasfachböden 1 Abdeckplatte 325 mm tief	300	600	1301	<b>MNA8160A1</b>	
	<b>Mittelschrank mit Innenschubkästen</b> 1 Tür 2 Innenschubkästen mit Einzugsdämpfung 1 Glasfachboden 1 Abdeckplatte 325 mm tief	300	300	1301	<b>MNA8430A1</b>	L/R
	<b>Mittelschrank mit Innenschubkästen</b> 2 Türen 2 Innenschubkästen mit Einzugsdämpfung 1 Glasfachboden 1 Abdeckplatte 325 mm tief	300	600	1301	<b>MNA8460A1</b>	
 Türhöhe oben: 636 mm	<b>Mittelschrank mit Wäschekippe</b> 1 Tür 1 Glasfachboden 1 Wäschekippe Volumen Wäschekippe: 25 Liter 1 Abdeckplatte 325 mm tief	300	300	1301	<b>MNA833WA2</b>	L/R
 Türhöhe oben: 636 mm	<b>Mittelschrank mit Wäschekippe</b> 2 Türen 1 Glasfachboden 1 Wäschekippe Volumen Wäschekippe: 55 Liter 1 Abdeckplatte 325 mm tief	300	600	1301	<b>MNA836WA2</b>	

# Programm 044 - Typenliste

Ident Nummern - keine Preise

Tiefenangabe entspricht der Korpusstiefe

## Highboards

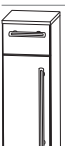



		Tiefe in mm	Breite in mm	Höhe in mm	Artikelnummer	Anschlag
	<b>Highboard</b> 1 Schubkasten 1 Tür 1 Glasfachboden 1 Abdeckplatte 325 mm tief	300	300	821	H B A 5 5 3 0 A 1	L/R
Türhöhe unten: 636 mm						
	<b>Highboard</b> 1 Schubkasten 2 Türen 1 Glasfachboden 1 Abdeckplatte 325 mm tief	300	600	821	H B A 5 5 6 0 A 1	
Türhöhe unten: 636 mm						
	<b>Highboard</b> 1 Tür 2 Glasfachböden 1 Abdeckplatte 325 mm tief	300	300	821	H B A 5 1 3 0 A 1	L/R
	<b>Highboard</b> 2 Türen 2 Glasfachböden 1 Abdeckplatte 325 mm tief	300	600	821	H B A 5 1 6 0 A 1	
	<b>Highboard mit Wäschekippe</b> 1 Schubkasten mit Einzugsdämpfung 1 Wäschekippe Volumen Wäschekippe: 25 Liter 1 Abdeckplatte 325 mm tief	300	300	821	H B A 5 5 3 W A 1	
	<b>Highboard mit Wäschekippe</b> 1 Schubkasten mit Einzugsdämpfung 1 Wäschekippe Volumen Wäschekippe: 55 Liter 1 Abdeckplatte 325 mm tief	300	600	821	H B A 5 5 6 W A 1	
	<b>Highboard</b> 1 Schubkasten mit Einzugsdämpfung 1 Tür 2 Glasfachböden 1 Abdeckplatte 325 mm tief	300	300	981	H B A 6 5 3 0 A 1	L/R
Türhöhe unten: 796 mm						

# Programm 044 - Typenliste

Ident Nummern - keine Preise



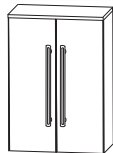

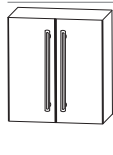

Tiefenangabe entspricht der Korpus-tiefe

## Highboards

		Tiefe in mm	Breite in mm	Höhe in mm	Artikelnummer	Anschlag
 <p><b>Highboard</b> 1 Schubkasten mit Einzugsdämpfung 2 Türen 2 Glasfachböden 1 Abdeckplatte 325 mm tief</p> <p>Türhöhe unten: 796 mm</p>		300	600	981	<b>H B A 6 5 6 0 A 1</b>	
 <p><b>Highboard</b> 1 Tür 3 Glasfachböden 1 Abdeckplatte 325 mm tief</p>		300	300	981	<b>H B A 6 1 3 0 A 1</b>	L/R
 <p><b>Highboard</b> 2 Türen 3 Glasfachböden 1 Abdeckplatte 325 mm tief</p>		300	600	981	<b>H B A 6 1 6 0 A 1</b>	
<b>Oberschränke</b>						
 <p><b>Oberschrank</b> 1 Tür 1 Glasfachboden</p>		150	300	640	<b>O G A 4 1 3 0</b>	L/R
 <p><b>Oberschrank</b> 2 Türen 1 Glasfachboden</p>		150	600	640	<b>O G A 4 1 6 0</b>	

# Programm 044 - Typenliste

Ident Nummern - keine Preise







Tiefenangabe entspricht der Korpus-tiefe		Tiefe in mm	Breite in mm	Höhe in mm	Artikelnummer	Anschlag
<b>Unterschranke</b>						
	<b>Unterschrank</b> 1 Tür 1 Glasfachboden 1 Abdeckplatte 325 mm tief	300	300	501	U N A 3 1 3 0 A 1	L/R
	<b>Unterschrank</b> 2 Türen 1 Glasfachboden 1 Abdeckplatte 325 mm tief	300	600	501	U N A 3 1 6 0 A 1	
	<b>Unterschrank</b> 2 Metallauszüge mit Einzugsdämpfung 1 Abdeckplatte 325 mm tief	300	300	501	U N A 3 6 3 0 A 1	
	<b>Unterschrank</b> 2 Metallauszüge mit Einzugsdämpfung 1 Abdeckplatte 325 mm tief	300	600	501	U N A 3 6 6 0 A 1	
<b>Zubehör</b>						
	<b>Neutralvernetzendes Silikon für Glaswaschtische</b> 310 ml Kartusche				P Z 1 2 3 5	
						
	<b>Handtuchhalter</b> einarmig ausziehbar chrom zur Montage an der Wand	330-567	44	44	P Z 1 1 3 7 1	

# Programm 044 - Typenliste

Ident Nummern - keine Preise

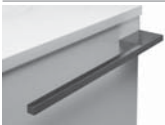







Tiefenangabe entspricht der Korpus-tiefe

## Zubehör

	Tiefe in mm	Breite in mm	Höhe in mm	Artikelnummer	Anschlag
 <p><b>Handtuchhalter</b> zweiarmig ausziehbar chrom zur Montage an der Wand</p>	322-562	87	47	P Z 1 1 3 7 2	
 <p><b>Handtuchhalter</b> chrom zur Montage am Korpus  Korpustiefe beachten!</p>	384	57		P Z 1 1 2 0 1	
 <p><b>Handtuchhalter</b> chrom nach vorne geöffnet zur Montage am Korpus  Korpustiefe beachten!</p>	390	60		P Z 1 1 2 4 1	
 <p><b>Handtuchhalter</b> chrom zweiarmig nach vorne geöffnet zur Montage am Korpus  Korpustiefe beachten!</p>	390	110	30	P Z 1 1 2 8 1	
 <p><b>Auszugseinteilung inkl. Befestigungsstange</b> 2 Einteilungselemente - 300 mm Schrankbreite 4 Einteilungselemente - 600 mm Schrankbreite 4 Einteilungselemente - 900 mm Schrankbreite 6 Einteilungselemente - 1200 mm Schrankbreite</p>				P Z 1 2 2 4 3 0 P Z 1 2 2 4 6 1 P Z 1 2 2 4 9 0 P Z 1 2 2 4 1 2	
 <p><b>Schubkastenset für Metallschubkästen</b> für 30 cm breite Schränke Bestehend aus: - 1 alufarbiger Kunststoffeinsatz - 2 alufarbige Fachteiler, verstellbar</p>				P Z 1 2 2 5 3 0	
 <p><b>Stauraumbox</b> ohne Befestigungsstange ohne Befestigungsstange</p>	150	246	150	P Z 1 2 3 6 E 1	







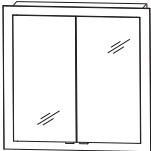

# Programm 044 - Typenliste

Ident Nummern - keine Preise

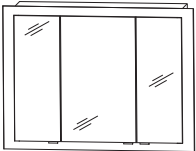
Tiefenangabe entspricht der Korputiefe		Tiefe in mm	Breite in mm	Höhe in mm	Artikelnummer			Anschlag
<b>Zubehör</b>								
	<b>Stauraumboxen inkl. Befestigungsstange</b> 2 Boxen für 600 mm Schrankbreite 2 Boxen für 900 mm Schrankbreite 2 Boxen für 1200 mm Schrankbreite				P Z	1 2 3 6 6 0		
	<b>Touch LED-Dimmer</b> für die LED-Spiegelschränke und Aufsatzleuchten				P Z	1 0 5 7		
	<b>Bewegungssensor</b> für die LED-Beleuchtung am Waschtisch oder Waschtischunterschrank Leuchtdauer und Sensibilität einstellbar				P Z	1 1 4 1		
	<b>LED-Waschplatzbeleuchtung inkl. Converter</b> 2,4 Watt / Converter 15 Watt 1 Schalterelement zur Montage hinter dem Spiegelschrank S2A 4360 51		560		P Z	1 0 6 4 6 0		
	<b>LED-Waschplatzbeleuchtung inkl. Converter</b> 3,9 Watt / Converter 15 Watt 1 Schalterelement zur Montage hinter dem Spiegelschrank S2A 4390 51		860		P Z	1 0 6 4 9 0		
	<b>LED-Waschplatzbeleuchtung inkl. Converter</b> 5,3 Watt / Converter 30 Watt Energieeffizienzklasse: A 1 Schalterelement zur Montage hinter dem Spiegelschrank S2A 4312 51		1160		P Z	1 0 6 4 1 2		
	<b>Gestellfuß chrom</b> für Waschtischunterschränke  Schränke müssen aufgrund der Kippsicherung zusätzlich wandhängend montiert werden. Preis je Stück	460	40	342	P Z	1 1 2 2 1		
	<b>Gestellfuß chrom</b> für Ergänzungsschränke  Schränke müssen aufgrund der Kippsicherung zusätzlich wandhängend montiert werden. Preis je Stück	290	40	342	P Z	1 1 2 3 1		

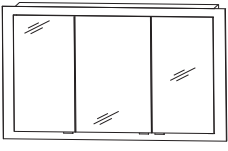

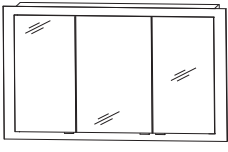
# Programm 044 - Planungsbeispiele

<b>BRM-0160-1</b>			    600 mm breit
1	Spiegelschrank, 600 mm	S 2 A 4 3 6 0 5 1	
1	Waschtischunterschrank	W U A 3 3 6 0 E 9	
1	Mineralguss Waschtisch, LED, 600 mm	S W M 9 5 0 6 B 3	
		Summe	
B R G 8 2 6 0 1	WGS 9506 82 Glas Optiwhite anstatt Mineralguss	Summe	
B R G 8 3 6 0 1	WGS 9506 83 Glas Quarzitgrau anstatt Mineralguss	Summe	
<b>BRM-0190-1</b>			    900 mm breit
1	Spiegelschrank, 900 mm	S 2 A 4 3 9 0 5 1	
1	Waschtischunterschrank	W U A 3 3 9 0 E 9	
1	Mineralguss Waschtisch, LED, 900 mm	S W M 9 5 0 9 B 3	
		Summe	
B R G 8 2 9 0 1	WGS 9509 82 Glas Optiwhite anstatt Mineralguss	Summe	
B R G 8 3 9 0 1	WGS 9509 83 Glas Quarzitgrau anstatt Mineralguss	Summe	
<b>BRM-0112-1</b>			    1200 mm breit
1	Spiegelschrank, 1200 mm	S 2 A 4 3 1 2 5 1	
1	Waschtischunterschrank	W U A 3 3 1 2 E 9	
1	Mineralguss Waschtisch, LED, 1200 mm	S W M 9 5 1 2 B 3	
		Summe	
B R G 8 2 1 2 1	WGS 9512 82 Glas Optiwhite anstatt Mineralguss	Summe	
B R G 8 3 1 2 1	WGS 9512 83 Glas Quarzitgrau anstatt Mineralguss	Summe	
<b>BRM-0112-1D</b>			    1200 mm breit
1	Spiegelschrank, 1200 mm	S 2 A 4 3 1 2 5 1	
1	Waschtischunterschrank	W U A 3 3 1 2 9	
1	Mineralguss Waschtisch, LED, 1200 mm Doppelwaschtisch	S W M 9 5 2 D B 3	
		Summe	
B R G 8 2 1 2 1 D	WGS 952D 82 Glas Optiwhite anstatt Mineralguss	Summe	
B R G 8 3 1 2 1 D	WGS 952D 83 Glas Quarzitgrau anstatt Mineralguss	Summe	

# Programm 044 - Maßskizzen

WMS/SWM/WGS 9506

WMS/SWM/WGS 9509

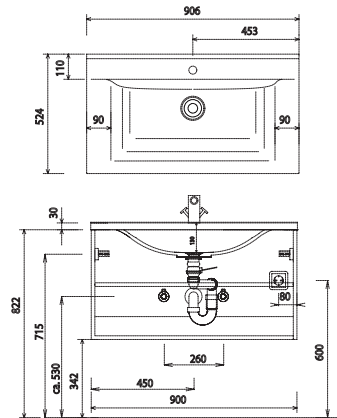
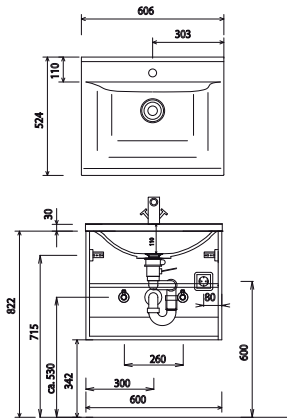

WMS/SWM/WGS 9512

WMS/SWM/WGS 952D  
WUA 3312 9

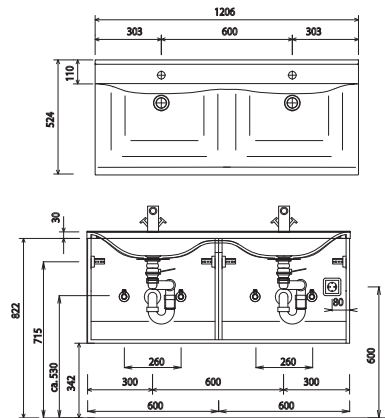
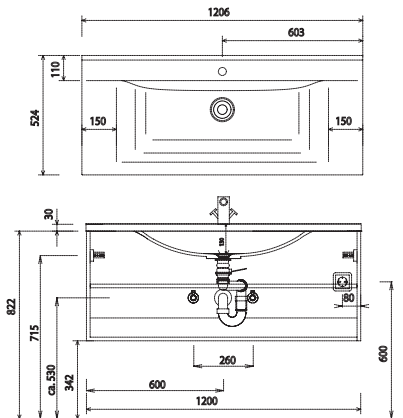

WMS/SWM/WGS 952D  
WUA 3312 D9

S2A 4360/90/12/14 51

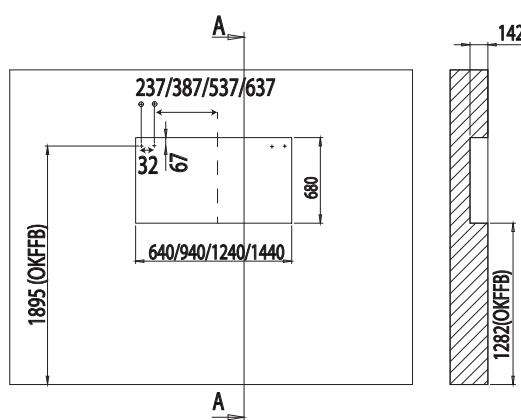
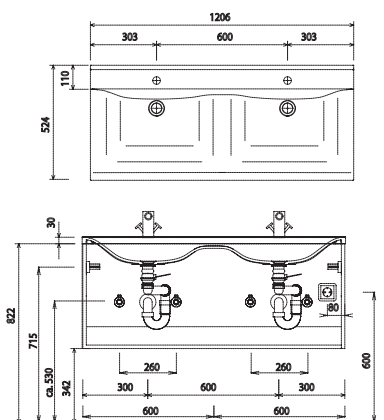

Bei Waschtischanlagen mit Befestigungsschrauben müssen die Maße zum Bohren vor Ort, nach dem Auflegen des Waschtisches auf den Unterschrank, angezeichnet werden.

Waschtische ohne Befestigungskonsolen werden mit Silikon an der Wand und auf den Möbelseiten befestigt!

Mineralguss:

Die Temperatur des Gebrauchswassers darf 55° C nicht überschreiten. Haarfärbemittel müssen bei Kontakt mit der Oberfläche sofort entfernt werden, um Fleckenbildung zu vermeiden.

Toleranzen:

Die Maßtoleranzen (+/- 5mm) und Ebenheitstoleranzen (DIN 18202) unterliegen den üblichen materialspezifischen Toleranzen für Baustoffe, anlehndend an die DIN 18202.