



Frontdekore



Nr. 722 Polarweiß hgl.



Nr. 686 Anthrazit hgl.



Nr. 754 Hacienda Weiß



Nr. 755 Hacienda Schwarz



Nr. 769 Hacienda Grau



Nr. 763 Wenge Nachbildung



Nr. 792 Ulme Nachbildung



Nr. 784 Eiche hell Nachbildung



Nr. 786 Eiche Trüffel



Nr. 794 Eiche Sand



Nr. 680 Charleston Eiche

Korpusdekore

* Hochglanz Korpus gegen Aufpreis



Nr. 101
Weiß



*Nr. 161
Weiß hgl.



*Nr. 121
Anthrazit hgl.



Nr. 154
Hacienda Weiß



Nr. 155
Hacienda
Schwarz



Nr. 169
Hacienda Grau



Nr. 160
Wenge
Nachbildung



Nr. 192
Ulme
Nachbildung



Nr. 184
Eiche hell
Nachbildung



Nr. 186
Eiche Trüffel



Nr. 194
Eiche Sand



Nr. 180
Charleston Eiche

Waschtischfarben

Mineralguss-Möbelwaschtische



Nr. 1
Weiß



Nr. 21
Weiß

evermite®
kratzunempfindlich
und pflegeleicht

Glas-Möbelwaschtische



Nr. 82
Optiwhite



Nr. 83
Quarzitgrau

Technik

Auszüge und Schubkästen

Nr. 554
Premium-Technik mit Dämpfung

Türen mit integriertem Dämpfungssystem

Griffvariante

Nr. 290 Stangengriff chrom



Spiegelschränke

Serie A



Serie B



Serie C



Alle Angaben unverbindlich und freibleibend. Fehler, Irrtümer und Änderungen vorbehalten.

Programm 040 - Typenliste

Tiefenangabe entspricht der Korpus-tiefe

Flächenspiegel

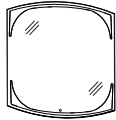

Flächenspiegel
oben und unten gerundet
LED-Beleuchtung
7,2 Watt / Converter 15 Watt
Energieeffizienzklasse: A
Touch LED-Dimmer

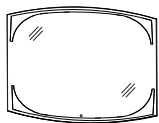

Flächenspiegel
oben und unten gerundet
LED-Beleuchtung
9,1 Watt / Converter 15 Watt
Energieeffizienzklasse: A
Touch LED-Dimmer

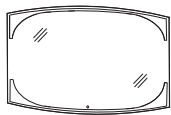

Flächenspiegel
oben und unten gerundet
LED-Beleuchtung
12,5 Watt / Converter 15 Watt
Energieeffizienzklasse: A
Touch LED-Dimmer

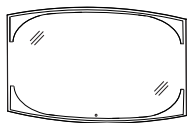

Flächenspiegel
oben und unten gerundet
LED-Beleuchtung
13,9 Watt / Converter 15 Watt
Energieeffizienzklasse: A
Touch LED-Dimmer

Spiegelschränke Serie A



Abb. = links
inkl. Griffblöcke

Spiegelschrank
2 Doppelspiegeltüren mit Facettenschliff
oben und unten gerundet
1 LED-Aufbauleuchte
4,8 Watt / Converter 15 Watt
Energieeffizienzklasse: A
2 Glasfachböden
1 Schalter-Steckdosen-Element
Türbreiten: 446 mm / 246 mm
LED-Emotionbeleuchtung optional möglich

Tiefe in mm	Breite in mm	Höhe in mm	Artikelnummer	Anschlag
28	700	700	F S A 4 3 7 0 0 9	
28	900	700	F S A 4 3 9 0 0 9	
28	1200	700	F S A 4 3 1 2 0 9	
28	1400	700	F S A 4 3 1 4 0 9	
150	700	700	S 2 A 4 3 7 0 S 9	L/R

Programm 040 - Typenliste

Tiefenangabe entspricht der Korpus-tiefe

Spiegelschränke Serie A

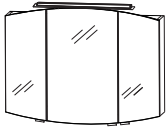

inkl. Griffblöcke

Spiegelschrank

3 Doppelspiegeltüren mit Facettenschliff
oben und unten gerundet
1 LED-Aufbauleuchte
4,8 Watt / Converter 15 Watt
Energieeffizienzklasse: A
2 Mittelwände
6 Glasfachböden
1 Schalter-Steckdosen-Element
Türbreiten: 238 mm / 412 mm / 238 mm

LED-Emotionbeleuchtung optional möglich

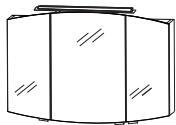

inkl. Griffblöcke

Spiegelschrank

3 Doppelspiegeltüren mit Facettenschliff
oben und unten gerundet
1 LED-Aufbauleuchte
7,4 Watt / Converter 15 Watt
Energieeffizienzklasse: A
2 Mittelwände
6 Glasfachböden
1 Schalter-Steckdosen-Element
Türbreiten: 388 mm / 412 mm / 388 mm

LED-Emotionbeleuchtung optional möglich

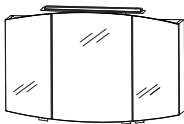

inkl. Griffblöcke

Spiegelschrank

3 Doppelspiegeltüren mit Facettenschliff
oben und unten gerundet
1 LED-Aufbauleuchte
7,4 Watt / Converter 15 Watt
Energieeffizienzklasse: A
2 Mittelwände
6 Glasfachböden
1 Schalter-Steckdosen-Element
Türbreiten: 438 mm / 512 mm / 438 mm

LED-Emotionbeleuchtung optional möglich

Spiegelschränke Serie B

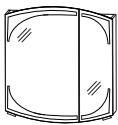

inkl. Griffblöcke

Spiegelschrank

2 Spiegeltüren auf Trägerplatte
oben und unten gerundet
LED-Beleuchtung
7,7 Watt / Converter 15 Watt
Energieeffizienzklasse: A
1 Mittelwand
4 Glasfachböden
1 Schalter-Steckdosen-Element
Türbreiten: 446 mm / 246 mm

Tiefe in mm	Breite in mm	Höhe in mm	Artikelnummer	Anschlag
150	900	700	S 2 A 4 3 9 0 S 9	
150	1200	700	S 2 A 4 3 1 2 S 9	
150	1400	700	S 2 A 4 3 1 4 S 9	
150	700	700	S 2 A 4 3 7 L 3 9	

Programm 040 - Typenliste

Tiefenangabe entspricht der Korpus-tiefe

Spiegelschränke Serie B

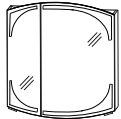

inkl. Griffblöcke

Spiegelschrank
2 Spiegeltüren auf Trägerplatte
oben und unten gerundet
LED-Beleuchtung
7,7 Watt / Converter 15 Watt
Energieeffizienzklasse: A
1 Mittelwand
4 Glasfachböden
1 Schalter-Steckdosen-Element
Türbreiten: 246 mm / 446 mm

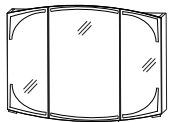

inkl. Griffblöcke

Spiegelschrank
3 Spiegeltüren auf Trägerplatte
oben und unten gerundet
LED-Beleuchtung
9,6 Watt / Converter 30 Watt
Energieeffizienzklasse: A
2 Mittelwände
6 Glasfachböden
1 Schalter-Steckdosen-Element
Türbreiten: 238 mm / 412 mm / 238 mm

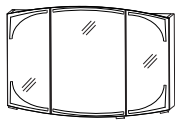

inkl. Griffblöcke

Spiegelschrank
3 Spiegeltüren auf Trägerplatte
oben und unten gerundet
LED-Beleuchtung
12,2 Watt / Converter 30 Watt
Energieeffizienzklasse: A
2 Mittelwände
6 Glasfachböden
1 Schalter-Steckdosen-Element
Türbreiten: 388 mm / 412 mm / 388 mm

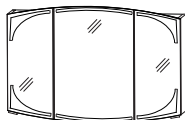

inkl. Griffblöcke

Spiegelschrank
3 Spiegeltüren auf Trägerplatte
oben und unten gerundet
LED-Beleuchtung
14,4 Watt / Converter 30 Watt
Energieeffizienzklasse: A
2 Mittelwände
6 Glasfachböden
1 Schalter-Steckdosen-Element
Türbreiten: 438 mm / 512 mm / 438 mm

Tiefe in mm	Breite in mm	Höhe in mm	Artikelnummer	Anschlag
150	700	700	S 2 A 4 3 7 R 3 9	
150	900	700	S 2 A 4 3 9 0 3 9	
150	1200	700	S 2 A 4 3 1 2 3 9	
150	1400	700	S 2 A 4 3 1 4 3 9	

Programm 040 - Typenliste

Tiefenangabe entspricht der Korpusstärke

Spiegelschränke Serie C



Abb. = links
inkl. Griffblöcke

Spiegelschrank
2 Doppelspiegeltüren mit Facettenschliff
oben und unten gerundet
1 Gesimsboden mit LED-Beleuchtung
9,1 Watt / Converter 15 Watt
Energieeffizienzklasse: A
2 Glasfachböden
1 Schalter-Steckdosen-Element
Türbreiten: 446 mm / 246 mm

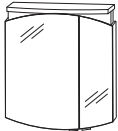
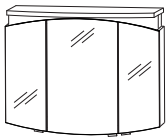

inkl. Griffblöcke

Spiegelschrank
3 Doppelspiegeltüren mit Facettenschliff
oben und unten gerundet
1 Gesimsboden mit LED-Beleuchtung
11,4 Watt / Converter 30 Watt
Energieeffizienzklasse: A
2 Mittelwände
6 Glasfachböden
1 Schalter-Steckdosen-Element
Türbreiten: 238 mm / 412 mm / 238 mm

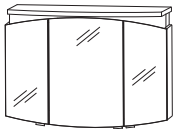

inkl. Griffblöcke

Spiegelschrank
3 Doppelspiegeltüren mit Facettenschliff
oben und unten gerundet
1 Gesimsboden mit LED-Beleuchtung
16,4 Watt / Converter 30 Watt
Energieeffizienzklasse: A
2 Mittelwände
6 Glasfachböden
1 Schalter-Steckdosen-Element
Türbreiten: 388 mm / 412 mm / 388 mm

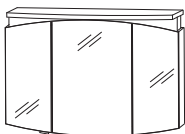

inkl. Griffblöcke

Spiegelschrank
3 Doppelspiegeltüren mit Facettenschliff
oben und unten gerundet
1 Gesimsboden mit LED-Beleuchtung
22,6 Watt / Converter 30 Watt
Energieeffizienzklasse: A
2 Mittelwände
6 Glasfachböden
1 Schalter-Steckdosen-Element
Türbreiten: 438 mm / 512 mm / 438 mm

Tiefe in mm	Breite in mm	Höhe in mm	Artikelnummer	Anschlag
150	700	766	S 2 A 4 3 7 0 G P	L/R
150	900	766	S 2 A 4 3 9 0 G P	
150	1200	766	S 2 A 4 3 1 2 G P	
150	1400	766	S 2 A 4 3 1 4 G P	

Programm 040 - Typenliste

Tiefenangabe entspricht der Korpus-tiefe

Mineralguss - Möbelwaschtische



Mineralguss Waschtisch, 700 mm
 Farbton Weiß
 inkl. verdecktem Überlaufsystem in chrom

Mineralguss Waschtisch, LED, 700 mm
 Beschreibung wie oben, jedoch
 LED-Beleuchtung
 1 LED-Converter 12 V, 15 Watt
 Energieeffizienzklasse: A
 integrierter Sensorschalter

kombinierbar mit WUA 3570 1M, WUA 3570 7M



Mineralguss Waschtisch, 900 mm
 Farbton Weiß
 inkl. verdecktem Überlaufsystem in chrom

Mineralguss Waschtisch, LED, 900 mm
 Beschreibung wie oben, jedoch
 LED-Beleuchtung
 1 LED-Converter 12 V, 15 Watt
 Energieeffizienzklasse: A
 integrierter Sensorschalter

kombinierbar mit WUA 3590 1M, WUA 3590 7M



Mineralguss Waschtisch, 1200 mm
 Farbton Weiß
 inkl. verdecktem Überlaufsystem in chrom

Mineralguss Waschtisch, LED, 1200 mm
 Beschreibung wie oben, jedoch
 LED-Beleuchtung
 1 LED-Converter 12 V, 15 Watt
 Energieeffizienzklasse: A
 integrierter Sensorschalter

kombinierbar mit WUA 3512 1M, WUA 3512 7M



Mineralguss Einzelwaschtisch, 1400mm
 Farbton Weiß
 inkl. verdecktem Überlaufsystem in chrom

Mineralguss Einzelwaschtisch, LED, 1400 mm
 Beschreibung wie oben, jedoch
 LED-Beleuchtung
 1 LED-Converter 12 V, 15 Watt
 Energieeffizienzklasse: A
 integrierter Sensorschalter

kombinierbar mit WUA 3514 1M, WUA 3514 7M



Mineralguss Doppelwaschtisch, 1400mm
 Farbton Weiß
 inkl. 2 verdeckten Überlaufsystemen in chrom

Mineralguss Doppelwaschtisch, LED, 1400 mm
 Beschreibung wie oben, jedoch
 LED-Beleuchtung
 1 LED-Converter 12 V, 15 Watt
 Energieeffizienzklasse: A
 integrierter Sensorschalter

kombinierbar mit WUA 3514 3M, WUA 3514 6M

Tiefe in mm	Breite in mm	Höhe in mm	Artikelnummer	Anschlag
510	736	50	SWM 6 2 7 0	1
510	736	50	SWM 6 2 7 0 B	1
524	936	50	SWM 6 2 9 0	1
524	936	50	SWM 6 2 9 0 B	1
497	1236	50	SWM 6 2 2 0	1
497	1236	50	SWM 6 2 2 0 B	1
510	1436	50	SWM 6 2 4 0	1
510	1436	50	SWM 6 2 4 0 B	1
560	1436	50	SWM 6 2 4 D	1
560	1436	50	SWM 6 2 4 D B	1

Programm 040 - Typenliste

Tiefenangabe entspricht der Korpusstärke

evermite - Möbelwaschtische



evermite

evermite Waschtisch, 700 mm

Farbton Weiß
inkl. CLOU Ab- und Überlaufsystem

evermite Waschtisch, LED, 700 mm

Beschreibung wie oben, jedoch
LED-Beleuchtung
1 LED-Converter 12 V, 15 Watt
Energieeffizienzklasse: A
integrierter Sensorschalter

kombinierbar mit WUA 3570 1M, WUA 3570 7M



evermite

evermite Waschtisch, 900 mm

Farbton Weiß
inkl. CLOU Ab- und Überlaufsystem

evermite Waschtisch, LED, 900 mm

Beschreibung wie oben, jedoch
LED-Beleuchtung
1 LED-Converter 12 V, 15 Watt
Energieeffizienzklasse: A
integrierter Sensorschalter

kombinierbar mit WUA 3590 1M, WUA 3590 7M



evermite

evermite Waschtisch, 1200 mm

Farbton Weiß
inkl. CLOU Ab- und Überlaufsystem

evermite Waschtisch, LED, 1200 mm

Beschreibung wie oben, jedoch
LED-Beleuchtung
1 LED-Converter 12 V, 15 Watt
Energieeffizienzklasse: A
integrierter Sensorschalter

kombinierbar mit WUA 3512 1M, WUA 3512 7M



evermite

evermite Einzelwaschtisch, 1400 mm

Farbton Weiß
inkl. CLOU Ab- und Überlaufsystem

evermite Waschtisch, LED, 1400 mm

Beschreibung wie oben, jedoch
LED-Beleuchtung
1 LED-Converter 12 V, 15 Watt
Energieeffizienzklasse: A
integrierter Sensorschalter

kombinierbar mit WUA 3514 1M, WUA 3514 7M

Tiefe in mm	Breite in mm	Höhe in mm	Artikelnummer	Anschlag
508	712	40	SWM 8 2 0 7 2 1	
508	712	40	SWM 8 2 0 7 B 1	
522	912	40	SWM 8 2 0 9 2 1	
522	912	40	SWM 8 2 0 9 B 1	
495	1212	40	SWM 8 2 2 0 2 1	
495	1212	40	SWM 8 2 2 0 B 1	
508	1412	40	SWM 8 2 4 0 2 1	
508	1412	40	SWM 8 2 4 0 B 1	

Programm 040 - Typenliste

Tiefenangabe entspricht der Korpusstärke

evermite - Möbelwaschtische



evermite Doppelwaschtisch, 1400 mm



Farbton Weiß
inkl. 2 CLOU Ab- und Überlaufsysteme

evermite Doppelwaschtisch, LED, 1400 mm

Beschreibung wie oben, jedoch
LED-Beleuchtung
1 LED-Converter 12 V, 15 Watt
Energieeffizienzklasse: A
integrierter Sensorschalter

kombinierbar mit WUA 3514 3M, WUA 3514 6M

Glas - Möbelwaschtische



Glaswaschtisch, 700 mm



Farbton Optiwhite
Farbton Quarzitgrau

kombinierbar mit WUA 3570 1M, WUA 3570 5M

Neutralvernetzendes Silikon mitbestellen,
siehe Zubehör - PZ 1235



Glaswaschtisch, 900 mm



Farbton Optiwhite
Farbton Quarzitgrau

kombinierbar mit WUA 3590 1M, WUA 3590 5M

Neutralvernetzendes Silikon mitbestellen,
siehe Zubehör - PZ 1235



Glaswaschtisch, 1200 mm



Farbton Optiwhite
Farbton Quarzitgrau

kombinierbar mit WUA 3512 1M, WUA 3512 5M

Neutralvernetzendes Silikon mitbestellen,
siehe Zubehör - PZ 1235



Glaswaschtisch, 1400 mm



Farbton Optiwhite
Farbton Quarzitgrau

kombinierbar mit WUA 3514 1M, WUA 3514 5M

Neutralvernetzendes Silikon mitbestellen,
siehe Zubehör - PZ 1235

Tiefe in mm	Breite in mm	Höhe in mm	Artikelnummer	Anschlag
562	1412	40	SWM 8 2 4 D 2 1	
562	1412	40	SWM 8 2 4 D B 1	
482	712	12	WGM 8 0 7 0 8 2	
482	712	12	WGM 8 0 7 0 8 3	
495	912	12	WGM 8 0 9 0 8 2	
495	912	12	WGM 8 0 9 0 8 3	
468	1212	12	WGM 8 1 2 0 8 2	
468	1212	12	WGM 8 1 2 0 8 3	
482	1412	12	WGM 8 1 4 0 8 2	
482	1412	12	WGM 8 1 4 0 8 3	

Programm 040 - Typenliste

Tiefenangabe entspricht der Korpus-tiefe

Waschtischunterschranke



Waschtischunterschrank
Frontblende
1 Metallauszug mit Einzugsdämpfung inkl. Reling
1 Raumparsiphon
seitliche Korpus-tiefe = 400 mm

für Mineralguss- und Glaswaschtische



Waschtischunterschrank
1 Metallschubkasten mit Einzugsdämpfung
1 Metallauszug mit Einzugsdämpfung inkl. Reling
1 Raumparsiphon
seitliche Korpus-tiefe = 400 mm

für Mineralgusswaschtische



Waschtischunterschrank
1 Metallschubkasten mit Einzugsdämpfung
1 Metallauszug mit Einzugsdämpfung inkl. Reling
1 Raumparsiphon
seitliche Korpus-tiefe = 400 mm

für Glaswaschtische



Waschtischunterschrank
Frontblende
1 Metallauszug mit Einzugsdämpfung inkl. Reling
1 Raumparsiphon
seitliche Korpus-tiefe = 400 mm

für Mineralguss- und Glaswaschtische



Waschtischunterschrank
1 Metallschubkasten mit Einzugsdämpfung
1 Metallauszug mit Einzugsdämpfung inkl. Reling
1 Raumparsiphon
seitliche Korpus-tiefe = 400 mm

für Mineralgusswaschtische



Waschtischunterschrank
1 Metallschubkasten mit Einzugsdämpfung
1 Metallauszug mit Einzugsdämpfung inkl. Reling
1 Raumparsiphon
seitliche Korpus-tiefe = 400 mm

für Glaswaschtische

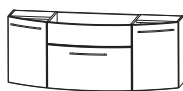

Waschtischunterschrank
Frontblende
2 Türen
je 1 Glasfachboden
1 Metallauszug mit Einzugsdämpfung und Reling
1 Raumparsiphon
seitliche Korpus-tiefe = 280 mm

für Mineralguss- und Glaswaschtische

Tiefe in mm	Breite in mm	Höhe in mm	Artikelnummer	Anschlag
450	700	480	W U A 3 5 7 0 1 M	
450	700	480	W U A 3 5 7 0 7 M	
450	700	480	W U A 3 5 7 0 5 M	
463	900	480	W U A 3 5 9 0 1 M	
463	900	480	W U A 3 5 9 0 7 M	
463	900	480	W U A 3 5 9 0 5 M	
455	1200	480	W U A 3 5 1 2 1 M	

Programm 040 - Typenliste

Tiefenangabe entspricht der Korpus-tiefe

Waschtischunterschranke

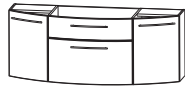

Waschtischunterschrank
 1 Metallschubkasten mit Einzugsdämpfung
 1 Metallauszug mit Einzugsdämpfung und Reling
 2 Türen
 je 1 Glasfachboden
 1 Raumparsiphon
 seitliche Korpus-tiefe = 280 mm

für Mineralgusswaschtische

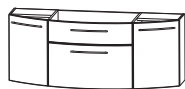

Waschtischunterschrank
 1 Metallschubkasten mit Einzugsdämpfung
 1 Metallauszug mit Einzugsdämpfung inkl. Reling
 2 Türen
 je 1 Glasfachboden
 1 Raumparsiphon
 seitliche Korpus-tiefe = 280 mm

für Glaswaschtische

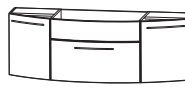

Waschtischunterschrank
 Frontblende
 2 Türen
 je 1 Glasfachboden
 1 Metallauszug mit Einzugsdämpfung und Reling
 1 Raumparsiphon
 seitliche Korpus-tiefe = 230 mm

für Mineralguss- und Glaswaschtische

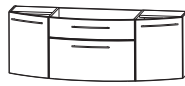

Waschtischunterschrank
 1 Metallschubkasten mit Einzugsdämpfung
 1 Metallauszug mit Einzugsdämpfung und Reling
 2 Türen
 je 1 Glasfachboden
 1 Raumparsiphon
 seitliche Korpus-tiefe = 230 mm

für Mineralgusswaschtische

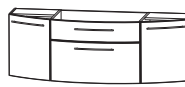

Waschtischunterschrank
 1 Metallschubkasten mit Einzugsdämpfung
 1 Metallauszug mit Einzugsdämpfung inkl. Reling
 2 Türen
 je 1 Glasfachboden
 1 Raumparsiphon
 seitliche Korpus-tiefe = 230 mm

für Glaswaschtische

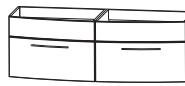

Waschtischunterschrank
 2 Elemente
 2 Frontblenden
 2 Metallauszüge mit Einzugsdämpfung und Reling
 2 Raumparsiphons
 seitliche Korpus-tiefe = 400 mm

für Mineralgusswaschtische
 für Doppelwaschtisch-Lösung

Tiefe in mm	Breite in mm	Höhe in mm	Artikelnummer	Anschlag
455	1200	480	W U A 3 5 1 2 7 M	
455	1200	480	W U A 3 5 1 2 5 M	
450	1400	480	W U A 3 5 1 4 1 M	
450	1400	480	W U A 3 5 1 4 7 M	
450	1400	480	W U A 3 5 1 4 5 M	
500	1400	480	W U A 3 5 1 4 3 M	

Programm 040 - Typenliste

Tiefenangabe entspricht der Korpus-tiefe

Waschtischunterschranke

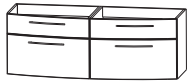

Waschtischunterschrank
 2 Elemente
 2 Metallauszüge mit Einzugsdämpfung
 2 Metallauszüge mit Einzugsdämpfung und Reling
 2 Raumparsiphons
 seitliche Korpus-tiefe = 400 mm

für Mineralgusswaschtische
 für Doppelwaschtisch-Lösung

Universal-Waschtischunterschrank



Universal-Waschtischunterschrank
 2 Türen
 Abdeckplatte mit Siphonausschnitt

für freihängende Waschtische

Hochschranke



Hochschrank
 1 Tür
 2 Glasfachböden (o.)
 2 Metallauszüge mit Einzugsdämpfung
 1 Metallschubkasten mit Einzugsdämpfung
 1 Abdeckplatte 330 mm tief



Hochschrank
 2 Türen
 2 Glasfachböden (o.)
 2 Metallauszüge mit Einzugsdämpfung
 1 Metallschubkasten mit Einzugsdämpfung
 1 Abdeckplatte 330 mm tief

Tiefe in mm	Breite in mm	Höhe in mm	Artikelnummer	Anschlag
500	1400	480	W U A 3 5 1 4 6 M	
300	600	336	W U A 2 1 6 A	
300	300	1628	H N A 0 9 3 A 7 M	L/R
300	400	1628	H N A 0 9 4 A 7 M	L/R
300	600	1628	H N A 0 9 6 A 7 M	

Programm 040 - Typenliste

Tiefenangabe entspricht der Korpus-tiefe

Hochschränke



Hochschrank
 1 Alu Rahmentür
 2 Glasfachböden (o.)
 2 Metallauszüge mit Einzugsdämpfung
 1 Metallschubkasten mit Einzugsdämpfung
 1 Abdeckplatte 330 mm tief

Tiefe in mm	Breite in mm	Höhe in mm	Artikelnummer	Anschlag
300	300	1628	HNA093B7M	L/R



Hochschrank
 2 Alu Rahmentüren
 2 Glasfachböden (o.)
 2 Metallauszüge mit Einzugsdämpfung
 1 Metallschubkasten mit Einzugsdämpfung
 1 Abdeckplatte 330 mm tief

300	600	1628	HNA096B7M	
-----	-----	------	-----------	--

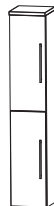

Hochschrank
 2 Türen
 2 Glasfachböden (o.)
 2 Glasfachböden (u.)
 1 Abdeckplatte 330 mm tief

300	300	1628	HNA033A	7 L/R
300	400	1628	HNA034A	7 L/R

Maßvariabel:
 Bitte das Tiefenmaß mit angeben.
 Ablageplatte wird entsprechend der Schranktiefe angepasst.

150-300	300	1628	HVA0330	L/R
150-300	400	1628	HVA0340	L/R

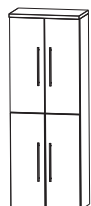

Hochschrank
 4 Türen
 2 Glasfachböden (o.)
 2 Glasfachböden (u.)
 1 Abdeckplatte 330 mm tief

300	600	1628	HNA036A	7
-----	-----	------	---------	---

Maßvariabel:
 Bitte das Tiefenmaß mit angeben.
 Ablageplatte wird entsprechend der Schranktiefe angepasst.

150-300	600	1628	HVA0360	
---------	-----	------	---------	--

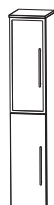

Hochschrank
 1 Alu Rahmentür
 1 Tür
 2 Glasfachböden (o.)
 2 Glasfachböden (u.)
 1 Abdeckplatte 330 mm tief

300	300	1628	HNA033B	7 L/R
-----	-----	------	---------	-------

Maßvariabel:
 Bitte das Tiefenmaß mit angeben.
 Ablageplatte wird entsprechend der Schranktiefe angepasst.

150-300	300	1628	HVA0331	L/R
---------	-----	------	---------	-----

Programm 040 - Typenliste

Tiefenangabe entspricht der Korpusstiefe

Hochschränke

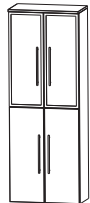

Hochschrank
 2 Alu Rahmentüren
 2 Türen
 2 Glasfachböden (o.)
 2 Glasfachböden (u.)
 1 Abdeckplatte 330 mm tief

Maßvariabel:
 Bitte das Tiefenmaß mit angeben.
 Ablageplatte wird entsprechend der Schranktiefe angepaßt.



Hochschrank
 1 Tür
 2 Glasfachböden (o.)
 1 Metallschubkasten mit Einzugsdämpfung
 1 Tür
 1 Glasfachboden (u.)
 1 Abdeckplatte 330 mm tief

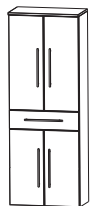

Hochschrank
 2 Türen
 2 Glasfachböden (o.)
 1 Metallschubkasten mit Einzugsdämpfung
 2 Türen
 1 Glasfachboden (u.)
 1 Abdeckplatte 330 mm tief



Hochschrank
 1 Alu Rahmentür
 2 Glasfachböden (o.)
 1 Metallschubkasten mit Einzugsdämpfung
 1 Tür
 1 Glasfachboden (u.)
 1 Abdeckplatte 330 mm tief

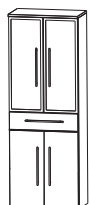

Hochschrank
 2 Alu Rahmentüren
 2 Glasfachböden (o.)
 1 Metallschubkasten mit Einzugsdämpfung
 2 Türen
 1 Glasfachboden (u.)
 1 Abdeckplatte 330 mm tief

Tiefe in mm	Breite in mm	Höhe in mm	Artikelnummer	Anschlag
300	600	1628	H N A 0 3 6 B 7	
150-300	600	1628	H V A 0 3 6 1	
300	300	1628	H N A 0 5 3 A 7 M	L/R
300	400	1628	H N A 0 5 4 A 7 M	L/R
300	600	1628	H N A 0 5 6 A 7 M	
300	300	1628	H N A 0 5 3 B 7 M	L/R
300	600	1628	H N A 0 5 6 B 7 M	

Programm 040 - Typenliste

Tiefenangabe entspricht der Korpus-tiefe

Hochschränke



- Hochschrank mit Wäschekippe**
 1 Tür
 2 Glasfachböden
 1 Metallschubkasten mit Einzugsdämpfung
 1 Wäschekippe
 1 Abdeckplatte 330 mm tief



- Hochschrank mit Wäschekippe**
 2 Türen
 2 Glasfachböden
 1 Metallschubkasten mit Einzugsdämpfung
 1 Wäschekippe
 1 Abdeckplatte 330 mm tief



- Hochschrank mit Wäschekippe**
 1 Alu Rahmentür
 2 Glasfachböden
 1 Metallschubkasten mit Einzugsdämpfung
 1 Wäschekippe
 1 Abdeckplatte 330 mm tief



- Hochschrank mit Wäschekippe**
 2 Alu Rahmentüren
 2 Glasfachböden
 1 Metallschubkasten mit Einzugsdämpfung
 1 Wäschekippe
 1 Abdeckplatte 330 mm tief

Tiefe in mm	Breite in mm	Höhe in mm	Artikelnummer	Anschlag
300	300	1628	H N A 0 5 3 A 7 W	L/R
300	400	1628	H N A 0 5 4 A 7 W	L/R
300	600	1628	H N A 0 5 6 A 7 W	
300	300	1628	H N A 0 5 3 B 7 W	L/R
300	600	1628	H N A 0 5 6 B 7 W	

Programm 040 - Typenliste

Tiefenangabe entspricht der Korpusstiefe

Mittelschränke



Mittelschrank
 1 Tür
 2 Glasfachböden (o.)
 1 Metallauszug mit Einzugsdämpfung
 1 Metallschubkasten mit Einzugsdämpfung
 1 Abdeckplatte 330 mm tief



Mittelschrank
 2 Türen
 2 Glasfachböden (o.)
 1 Metallauszug mit Einzugsdämpfung
 1 Metallschubkasten mit Einzugsdämpfung
 1 Abdeckplatte 330 mm tief

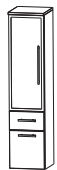

Mittelschrank
 1 Alu Rahmentür
 2 Glasfachböden (o.)
 1 Metallauszug mit Einzugsdämpfung
 1 Metallschubkasten mit Einzugsdämpfung
 1 Abdeckplatte 330 mm tief



Mittelschrank
 2 Alu Rahmentüren
 2 Glasfachböden (o.)
 1 Metallauszug mit Einzugsdämpfung
 1 Metallschubkasten mit Einzugsdämpfung
 1 Abdeckplatte 330 mm tief



Mittelschrank
 1 Tür
 4 Glasfachböden
 1 Abdeckplatte 330 mm tief

Maßvariabel:
 Bitte das Tiefenmaß mit angeben.
 Ablageplatte wird entsprechend der Schranktiefe angepasst.

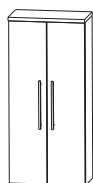

Mittelschrank
 2 Türen
 4 Glasfachböden
 1 Abdeckplatte 330 mm tief

Maßvariabel:
 Bitte das Tiefenmaß mit angeben.
 Ablageplatte wird entsprechend der Schranktiefe angepasst.

Tiefe in mm	Breite in mm	Höhe in mm	Artikelnummer	Anschlag
300	300	1308	M N A 8 8 3 A 7 M	L/R
300	400	1308	M N A 8 8 4 A 7 M	L/R
300	600	1308	M N A 8 8 6 A 7 M	
300	300	1308	M N A 8 8 3 B 7 M	L/R
300	600	1308	M N A 8 8 6 B 7 M	
300	300	1308	M N A 8 1 3 A	7 L/R
300	400	1308	M N A 8 1 4 A	7 L/R
150-300	300	1308	M V A 8 1 3 0	L/R
150-300	400	1308	M V A 8 1 4 0	L/R
300	600	1308	M N A 8 1 6 A	7
150-300	600	1308	M V A 8 1 6 0	

Programm 040 - Typenliste

Tiefenangabe entspricht der Korpus-tiefe

Mittelschränke



Mittelschrank
1 Alu Rahmentür
4 Glasfachböden
1 Abdeckplatte 330 mm tief

Maßvariabel:
Bitte das Tiefenmaß mit angeben.
Ablageplatte wird entsprechend der Schranktiefe ange-
passt.



Mittelschrank
2 Alu Rahmentüren
4 Glasfachböden
1 Abdeckplatte 330 mm tief

Maßvariabel:
Bitte das Tiefenmaß mit angeben.
Ablageplatte wird entsprechend der Schranktiefe ange-
passt.



Mittelschrank mit Innenschubkästen
1 Tür
2 Metall-Innenschubkästen mit Einzugsdämpfung
1 Glasfachboden
1 Abdeckplatte 330 mm tief

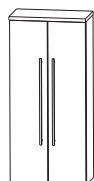

Mittelschrank mit Innenschubkästen
2 Türen
2 Metall-Innenschubkästen mit Einzugsdämpfung
1 Glasfachboden
1 Abdeckplatte 330 mm tief

Highboards

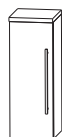

Highboard
1 Tür
2 Glasfachböden
1 Abdeckplatte 330 mm tief

Maßvariabel:
Bitte das Tiefenmaß mit angeben.
Ablageplatte wird entsprechend der Schranktiefe ange-
passt.

Tiefe in mm	Breite in mm	Höhe in mm	Artikelnummer	Anschlag
300	300	1308	M N A 8 1 3 B	7 L/R
150-300	300	1308	M V A 8 1 3 1	L/R
300	600	1308	M N A 8 1 6 B	7
150-300	600	1308	M V A 8 1 6 1	
300	300	1308	M N A 8 4 3 A	7 L/R
300	400	1308	M N A 8 4 4 A	7 L/R
300	600	1308	M N A 8 4 6 A	7
300	300	828	H B A 5 1 3 A	7 L/R
300	400	828	H B A 5 1 4 A	7 L/R
150-300	300	828	H B V A 5 1 3	L/R
150-300	400	828	H B V A 5 1 4	L/R

Programm 040 - Typenliste

Tiefenangabe entspricht der Korpus-tiefe

Highboards



Highboard
2 Türen
2 Glasfachböden
1 Abdeckplatte 330 mm tief

Maßvariabel:
Bitte das Tiefenmaß mit angeben.
Ablageplatte wird entsprechend der Schranktiefe ange-
passt.



Highboard
1 Alu Rahmentür
2 Glasfachböden
1 Abdeckplatte 330 mm tief

Maßvariabel:
Bitte das Tiefenmaß mit angeben.
Ablageplatte wird entsprechend der Schranktiefe ange-
passt.

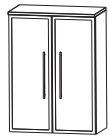

Highboard
2 Alu Rahmentüren
2 Glasfachböden
1 Abdeckplatte 330 mm tief

Maßvariabel:
Bitte das Tiefenmaß mit angeben.
Ablageplatte wird entsprechend der Schranktiefe ange-
passt.

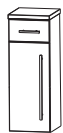

Highboard
1 Metallschubkasten mit Einzugsdämpfung
1 Tür
1 Glasfachboden
1 Abdeckplatte 330 mm tief



Highboard
1 Metallschubkasten mit Einzugsdämpfung
2 Türen
1 Glasfachboden
1 Abdeckplatte 330 mm tief



Highboard
1 Metallschubkasten mit Einzugsdämpfung
2 Metallauszüge mit Einzugsdämpfung
1 Abdeckplatte 330 mm tief

Tiefe in mm	Breite in mm	Höhe in mm	Artikelnummer	Anschlag
300	600	828	H B A 5 1 6 A	7
150-300	600	828	H B V A 5 1 6	
300	300	828	H B A 5 1 3 B	7 L/R
150-300	300	828	H B V A 5 1 3	1 L/R
300	600	828	H B A 5 1 6 B	7
150-300	600	828	H B V A 5 1 6	1
300	300	828	H B A 5 5 3 A 7 M	L/R
300	400	828	H B A 5 5 4 A 7 M	L/R
300	600	828	H B A 5 5 6 A 7 M	
300	300	828	H B A 5 6 3 A 7 M	
300	400	828	H B A 5 6 4 A 7 M	

Programm 040 - Typenliste

Tiefenangabe entspricht der Korpusstiefe

Highboards



Highboard
 1 Metallschubkasten mit Einzugsdämpfung
 2 Metallauszüge mit Einzugsdämpfung
 1 Abdeckplatte 330 mm tief



Highboard mit Wäschekippe
 1 Metallschubkasten mit Einzugsdämpfung
 1 Wäschekippe
 1 Abdeckplatte 330 mm tief



Highboard mit Wäschekippe
 1 Metallschubkasten mit Einzugsdämpfung
 1 Wäschekippe
 1 Abdeckplatte 330 mm tief

Oberschränke



Oberschrank
 1 Tür
 1 Glasfachboden
 1 Abdeckplatte 180 mm tief

Maßvariabel:
 Bitte das Tiefenmaß mit angeben.
 Ablageplatte wird entsprechend der Schranktiefe ange-
 passt.

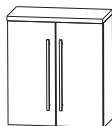

Oberschrank
 2 Türen
 1 Glasfachboden
 1 Abdeckplatte 180 mm tief

Maßvariabel:
 Bitte das Tiefenmaß mit angeben.
 Ablageplatte wird entsprechend der Schranktiefe ange-
 passt.



Oberschrank
 1 Klapptür
 1 Abdeckplatte 260 mm tief

Tiefe in mm	Breite in mm	Höhe in mm	Artikelnummer	Anschlag
300	600	828	H B A 5 6 6 A 7 M	
300	300	828	H B A 5 5 3 A 7 W	
300	400	828	H B A 5 5 4 A 7 W	
300	600	828	H B A 5 5 6 A 7 W	
150	300	668	O G A 4 1 3 A	7 L/R
150	400	668	O G A 4 1 4 A	7 L/R
150-300	300	668	O V A 4 1 3 0	L/R
150-300	400	668	O V A 4 1 4 0	L/R
150	600	668	O G A 4 1 6 A	7
150-300	600	668	O V A 4 1 6 0	
230	600	348	O M A 2 1 6 A 7 K	

Programm 040 - Typenliste

Tiefenangabe entspricht der Korpusstärke

Unterschranke



Unterschrank
 1 Metallschubkasten mit Einzugsdämpfung
 1 Tür
 1 Abdeckplatte 330 mm tief

Tiefe in mm	Breite in mm	Höhe in mm	Artikelnummer	Anschlag
300	300	508	U N A 3 2 3 A 7 M	L/R
300	400	508	U N A 3 2 4 A 7 M	L/R



Unterschrank
 1 Metallschubkasten mit Einzugsdämpfung
 2 Türen
 1 Abdeckplatte 330 mm tief

300	600	508	U N A 3 2 6 A 7 M	
-----	-----	-----	--------------------------	--



Unterschrank
 1 Metallschubkasten mit Einzugsdämpfung
 1 Metallauszug mit Einzugsdämpfung
 1 Abdeckplatte 330 mm tief

300	300	508	U N A 3 4 3 A 7 M	
300	400	508	U N A 3 4 4 A 7 M	



Unterschrank
 1 Metallschubkasten mit Einzugsdämpfung
 1 Metallauszug mit Einzugsdämpfung
 1 Abdeckplatte 330 mm tief

300	600	508	U N A 3 4 6 A 7 M	
-----	-----	-----	--------------------------	--



Unterschrank
 1 Klapptür
 1 Abdeckplatte 260 mm tief

230	600	348	U M A 2 1 6 A 7 K	
-----	-----	-----	--------------------------	--

Wäscherolli

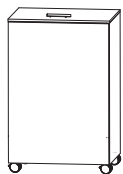

Wäscherolli
 1 Klappdeckel, inkl. Dämpfung
 1 herausnehmbarer Wäschesack, waschbar
 4 Rollen (2 feststellbar)
 Farbvariante entspricht der Korpusfarbe

470	470	756	W R S 4 0 4 7	
-----	-----	-----	----------------------	--

Höhenangabe inkl. Rollen (100 mm)

Programm 040 - Typenliste

Tiefenangabe entspricht der Korpusstärke

Sitzbänke

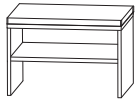

Sitzbank
1 Ablagefach
1 Sitzkissen aus Kunstleder in
creme-weiß

Farbvariante entspricht der Korpusfarbe

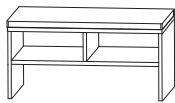

Sitzbank
2 Ablagefächer
1 Sitzkissen aus Kunstleder in
creme-weiß

Farbvariante entspricht der Korpusfarbe

Steckboarde



Steckboard 300 mm, rundum mit ABS-Dickkante
Steckboard 400 mm, rundum mit ABS-Dickkante
Steckboard 600 mm, rundum mit ABS-Dickkante
Steckboard 700 mm, rundum mit ABS-Dickkante
Steckboard 900 mm, rundum mit ABS-Dickkante
Steckboard 1200 mm, rundum mit ABS-Dickkante
Steckboard 1400 mm, rundum mit ABS-Dickkante
Farbvariante entspricht der Korpusfarbe

Zubehör



Neutralvernetzendes Silikon für Glaswaschtische
310 ml Kartusche

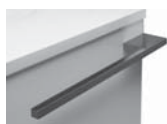

Handtuchhalter
chrom glänzend
nach vorne geöffnet
zur Montage am Korpus

Korpusstärke beachten!

Tiefe in mm	Breite in mm	Höhe in mm	Artikelnummer	Anschlag
450	600	458	S E T B A N K	6
450	900	458	S E T B A N K	9
150	300	28	S B G 6 0 3 0	
150	400	28	S B G 6 0 4 0	
150	600	28	S B G 6 0 6 0	
150	700	28	S B G 6 0 7 0	
150	900	28	S B G 6 0 9 0	
150	1200	28	S B G 6 0 1 2	
150	1400	28	S B G 6 0 1 4	
			P Z 1 2 3 5	
390	60		P Z 1 1 2 4	1

Programm 040 - Typenliste

Tiefenangabe entspricht der Korpusstiefe

Zubehör



Handtuchhalter
chrom glänzend
zweiarmig
nach vorne geöffnet
zur Montage am Korpus

Korpusstiefe beachten!



Auszugseinteilung inkl. Befestigungsstange

- 2 Einteilungselemente - 300 mm Schrankbreite
- 3 Einteilungselemente - 400 mm Schrankbreite
- 4 Einteilungselemente - 600 mm Schrankbreite
- 4 Einteilungselemente - 700 mm Schrankbreite
- 4 Einteilungselemente - 900 mm Schrankbreite



Schubkastenset für Metallschubkästen

für 30 cm breite Schränke
für 40 cm breite Schränke

- Bestehend aus:
- 1 alufarbiger Kunststoffeinsatz
 - 2 alufarbige Fachteiler, verstellbar



Stauraumbox

ohne Befestigungsstange



Stauraumboxen inkl. Befestigungsstange

- 2 Boxen für 600 mm Schrankbreite
- 2 Boxen für 700 mm Schrankbreite
- 2 Boxen für 900 mm Schrankbreite



Kosmetikspiegel

2-fache Vergrößerung
Saugnapf und Schraubenbefestigung
Metallhalter verchromt



Touch LED-Dimmer

für die LED-Spiegelschränke und Aufsatzleuchten



Emotion-Beleuchtung

Sensorschalter
zum Dimmen und zur Farbwechselsteuerung

für alle gekennzeichneten Beleuchtungselemente dieser Serie



Tiefe in mm	Breite in mm	Höhe in mm	Artikelnummer				Anschlag
			P	Z			
390	110	30	P	Z	1 1 2 8	1	
			P	Z	1 2 2 4 3 0		
			P	Z	1 2 2 4 4 0		
			P	Z	1 2 2 4 6 1		
			P	Z	1 2 2 4 7 0		
			P	Z	1 2 2 4 9 0		
			P	Z	1 2 2 5 3 0		
			P	Z	1 2 2 5 4 0		
150	246	150	P	Z	1 2 3 6 E 1		
			P	Z	1 2 3 6 6 0		
			P	Z	1 2 3 6 7 0		
			P	Z	1 2 3 6 9 0		
	150	150	P	Z	1 2 3 3		
			P	Z	1 0 5 7		
			P	Z	1 0 2 0	1	

Programm 040 - Typenliste

Tiefenangabe entspricht der Korpus-tiefe

Zubehör



LED-Waschplatzbeleuchtung
 Länge: 400 mm
 2 Lichtfenster
 integrierter Touch LED-Dimmer im ersten Lichtfenster
 1 LED-Converter
 Energieeffizienzklasse: A



LED-Waschplatzbeleuchtung
 2,4 Watt
 Energieeffizienzklasse: A
 1 Schalterelement
 zur Montage hinter dem Spiegelschrank

S2A 4370 S9, S2A 4370 GP
 S2A 437L 39, S2A 437R 39

keine LED-Emotionbeleuchtung möglich



LED-Waschplatzbeleuchtung
 3,9 Watt
 Energieeffizienzklasse: A
 1 Schalterelement
 zur Montage hinter dem Spiegelschrank

S2A 4390 S9, S2A 4390 GP, S2A 4390 39

keine LED-Emotionbeleuchtung möglich



LED-Waschplatzbeleuchtung
 5,3 Watt
 Energieeffizienzklasse: A
 1 Schalterelement
 zur Montage hinter dem Spiegelschrank

S2A 4312 S9, S2A 4312 GP, S2A 4312 39
 S2A 4314 S9, S2A 4314 GP, S2A 4314 39

keine LED-Emotionbeleuchtung möglich



LED-Aufbauleuchte
 Breite 600 mm
 4,8 Watt
 Energieeffizienzklasse: A

für S2A 437L/R 39, S2A 4390 39



LED-Aufbauleuchte
 Breite 900 mm
 7,44 Watt
 Energieeffizienzklasse: A

für S2A 4312 39, S2A 4314 39



Griffblock für Spiegelschranktür
 chrom
 zum Aufkleben an Doppelspiegeltüren

Bitte pro Tür einen Spiegelgriff mitbestellen!

Tiefe in mm	Breite in mm	Höhe in mm	Artikelnummer	Anschlag
			P Z 1 0 5 4 5	
	560		P Z 1 0 6 3 6 0	
	860		P Z 1 0 6 3 9 0	
	1160		P Z 1 0 6 3 1 2	
			P Z 1 0 7 7 5	
			P Z 1 0 7 8 5	
			P Z 1 1 2 5	

Programm 040 - Typenliste

Tiefenangabe entspricht der Korpustiefe

Zubehör





Griffblock für Spiegelschranktür
chrom
zum Anschrauben an Trägerplatten





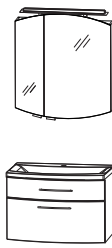
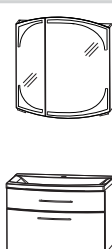

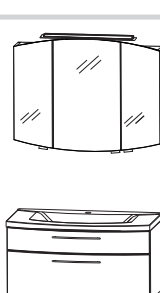
Bitte pro Tür einen Spiegelgriff mitbestellen!

Tiefe in mm	Breite in mm	Höhe in mm	Artikelnummer			Anschlag
			P Z	1	1 2 6	

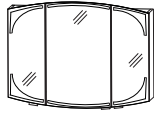
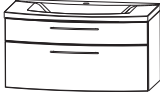
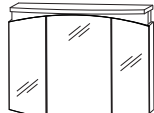
Programm 040 - Planungsbeispiele

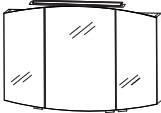
<p>CLM-0170-2</p> <p>1 Spiegelschrank, 700 mm S 2 A 4 3 7 0 S 9 1 Waschtischunterschrank W U A 3 5 7 0 7 M 1 Waschtisch, Mineralguss, weiß, 700 mm S W M 6 2 7 0 B 1 LED</p>			
C L E 2 1 7 0 2	SWM 8207 B1 evermite		700 mm breit
<p>CLM-0170-3</p> <p>1 Spiegelschrank, 700 mm S 2 A 4 3 7 R 3 9 1 Waschtischunterschrank W U A 3 5 7 0 7 M 1 Waschtisch, Mineralguss, weiß, 700 mm S W M 6 2 7 0 B 1 LED</p>			
C L E 2 1 7 0 3	SWM 8207 B1 evermite		700 mm breit
<p>CLM-0170-4</p> <p>1 Spiegelschrank, 700 mm S 2 A 4 3 7 0 G P 1 Waschtischunterschrank W U A 3 5 7 0 7 M 1 Waschtisch, Mineralguss, weiß, 700 mm S W M 6 2 7 0 B 1 LED</p>			
C L E 2 1 7 0 4	SWM 8207 B1 evermite		700 mm breit
<p>CLM-0190-2</p> <p>1 Spiegelschrank, 900 mm S 2 A 4 3 9 0 S 9 1 Waschtischunterschrank W U A 3 5 9 0 7 M 1 Waschtisch, Mineralguss, weiß, 900 mm S W M 6 2 9 0 B 1 LED</p>			
C L E 2 1 9 0 2	SWM 8209 B1 evermite		900 mm breit

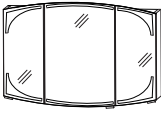
Programm 040 - Planungsbeispiele

CLM-0190-3		 	900 mm breit
1 Spiegelschrank, 900 mm 1 Waschtischunterschrank 1 Waschtisch, Mineralguss, weiß, 900 mm LED	S 2 A 4 3 9 0 3 9 W U A 3 5 9 0 7 M S W M 6 2 9 0 B 1		
C L E 2 1 9 0 3	SWM 8209 B1 evermite		
CLM-0190-4		 	900 mm breit
1 Spiegelschrank, 900 mm 1 Waschtischunterschrank 1 Waschtisch, Mineralguss, weiß, 900 mm LED	S 2 A 4 3 9 0 G P W U A 3 5 9 0 7 M S W M 6 2 9 0 B 1		
C L E 2 1 9 0 4	SWM 8209 B1 evermite		
CLM-0112-2		 	1200 mm breit
1 Spiegelschrank, 1200 mm 1 Waschtischunterschrank 1 Waschtisch Mineralguss, weiß, 1200 mm LED	S 2 A 4 3 1 2 S 9 W U A 3 5 1 2 7 M S W M 6 2 2 0 B 1		
C L E 2 1 1 2 2	SWM 8220 B1 evermite		
CLM-0112-3		 	1200 mm breit
1 Spiegelschrank 1200 mm 1 Waschtischunterschrank 1 Waschtisch Mineralguss, weiß, 1200 mm LED	S 2 A 4 3 1 2 3 9 W U A 3 5 1 2 7 M S W M 6 2 2 0 B 1		
C L E 2 1 1 2 3	SWM 8220 B1 evermite		

Programm 040 - Planungsbeispiele

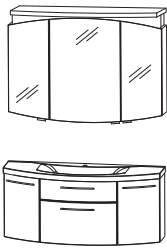
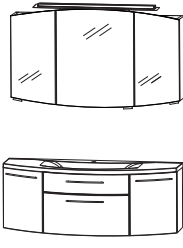
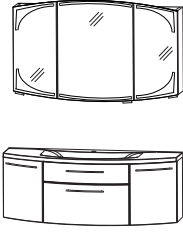
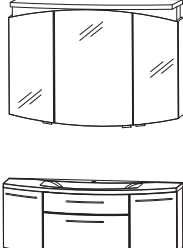
<p style="text-align: center;">CLM-0112-4</p> <p>1 Spiegelschrank, 1200 mm S 2 A 4 3 1 2 G P 1 Waschtischunterschrank W U A 3 5 1 2 7 M 1 Waschtisch Mineralguss, weiß, 1200 mm S W M 6 2 2 0 B 1 LED</p> <p>C L E 2 1 1 2 4 SWM 8220 B1 evermite</p>	 <p style="text-align: right;">1200 mm breit</p>
<p style="text-align: center;">CLM-0114-2</p> <p>1 Spiegelschrank, 1400 mm S 2 A 4 3 1 4 S 9 1 Waschtischunterschrank W U A 3 5 1 4 7 M 1 Waschtisch, Mineralguss, weiß, 1400 mm S W M 6 2 4 0 B 1 LED</p> <p>C L E 2 1 1 4 2 SWM 8240 B1 evermite</p>	 <p style="text-align: right;">1400 mm breit</p>
<p style="text-align: center;">CLM-0114-3</p> <p>1 Spiegelschrank, 1400 mm S 2 A 4 3 1 4 3 9 1 Waschtischunterschrank W U A 3 5 1 4 7 M 1 Waschtisch, Mineralguss, weiß, 1400 mm S W M 6 2 4 0 B 1</p> <p>C L E 2 1 1 4 3 SWM 8240 B1 evermite</p>	 <p style="text-align: right;">1400 mm breit</p>
<p style="text-align: center;">CLM-0114-4</p> <p>1 Spiegelschrank, 1400 mm S 2 A 4 3 1 4 G P 1 Waschtischunterschrank W U A 3 5 1 4 7 M 1 Waschtisch, Mineralguss, weiß, 1400 mm S W M 6 2 4 0 B 1</p> <p>C L E 2 1 1 4 4 SWM 8240 B1 evermite</p>	 <p style="text-align: right;">1400 mm breit</p>

Programm 040 - Planungsbeispiele

CLM-0114-2D

- | | | |
|---|--|-------------------|
| 1 | Spiegelschrank, 1400 mm | S 2 A 4 3 1 4 S 9 |
| 1 | Waschtischunterschrank | W U A 3 5 1 4 6 M |
| 1 | Waschtisch, Mineralguss, weiß, 1400 mm
Doppelwaschtisch | S W M 6 2 4 D B 1 |

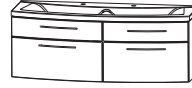
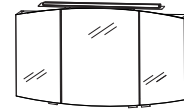

C L E 2 1 1 4 2 D SWM 824D B1 evermite

1400 mm breit

CLM-0114-3D

- | | | |
|---|--|-------------------|
| 1 | Spiegelschrank, 1400 mm | S 2 A 4 3 1 4 3 9 |
| 1 | Waschtischunterschrank | W U A 3 5 1 4 6 M |
| 1 | Waschtisch, Mineralguss, weiß, 1400 mm
Doppelwaschtisch | S W M 6 2 4 D B 1 |

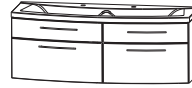
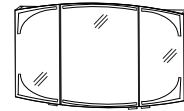

C L E 2 1 1 4 3 D SWM 824D B1 evermite

1400 mm breit

CLM-0114-4D

- | | | |
|---|--|-------------------|
| 1 | Spiegelschrank, 1400 mm | S 2 A 4 3 1 4 G P |
| 1 | Waschtischunterschrank | W U A 3 5 1 4 6 M |
| 1 | Waschtisch, Mineralguss, weiß, 1400 mm
Doppelwaschtisch | S W M 6 2 4 D B 1 |

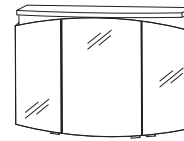

C L E 2 1 1 4 4 D SWM 824D B1 evermite

1400 mm breit

Programm 040 - Maßskizzen

SWM 8207

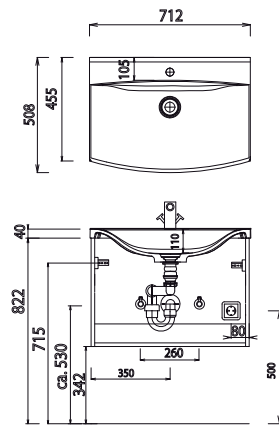

SWM 8209

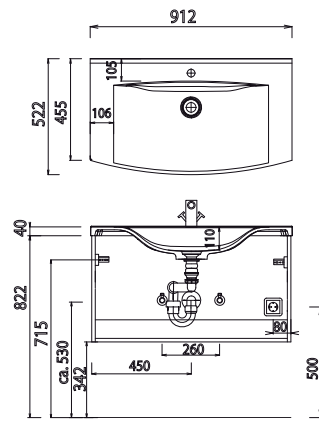

SWM 8220

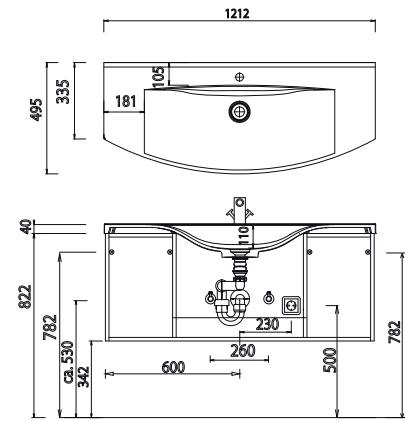

SWM 8240

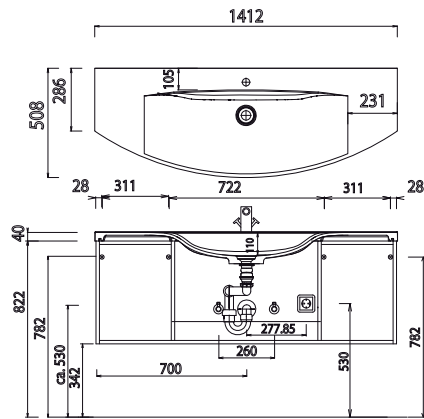

SWM 824D

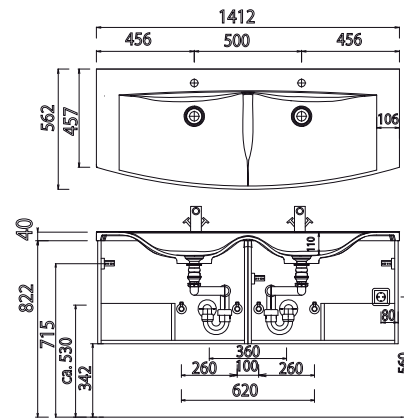

SWM 6270

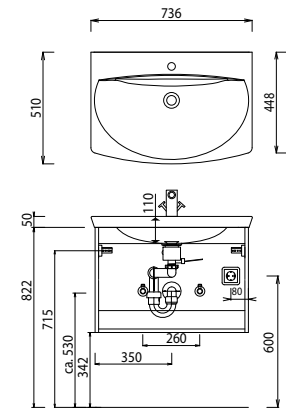

SWM 6290

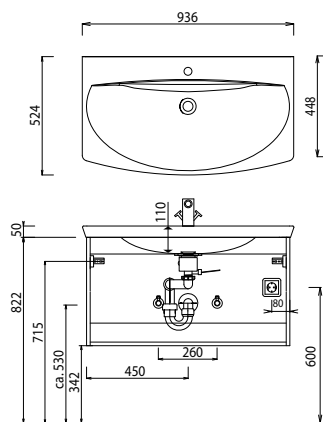

SWM 6220

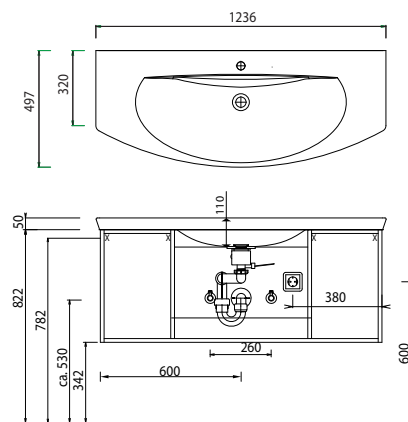

SWM 6240

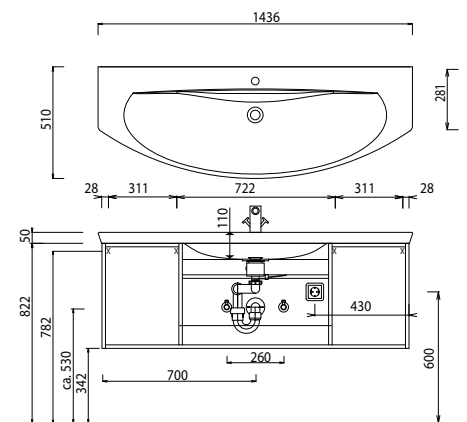

Bei Waschtischanlagen mit Befestigungsschrauben müssen die Maße zum Bohren vor Ort, nach dem Auflegen des Waschtisches auf den Unterschrank, angezeichnet werden.

Waschtische ohne Befestigungskonsolen werden mit Silikon an der Wand und auf den Möbelseiten befestigt!

Mineralguss:

Die Temperatur des Gebrauchswassers darf 55° C nicht überschreiten. Haarfärbemittel müssen bei Kontakt mit der Oberfläche innerhalb weniger Sekunden entfernt werden, um Fleckenbildung zu vermeiden.

Toleranzen:

Die Maßtoleranzen (+/- 5mm) und Ebenheitstoleranzen (DIN 18202) unterliegen den üblichen materialspezifischen Toleranzen für Baustoffe, anlehnend an die DIN 18202.

Programm 040 - Maßskizzen

SWM 624D

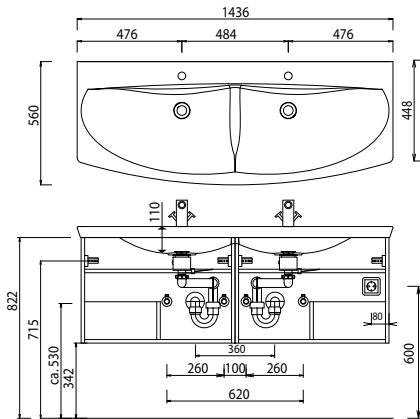

WGM 8070

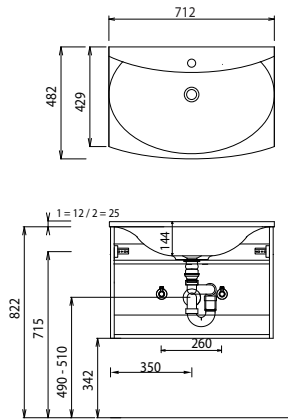

WGM 8090

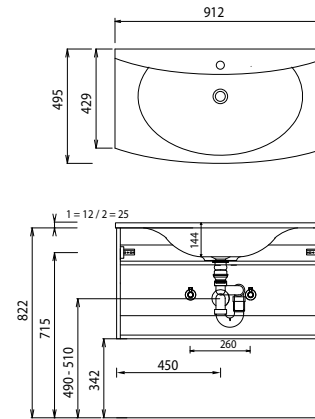

WGM 8120

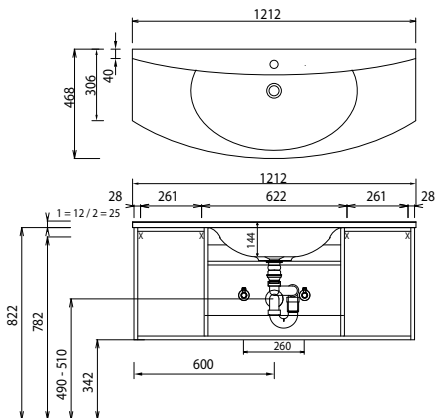

WGM 8140

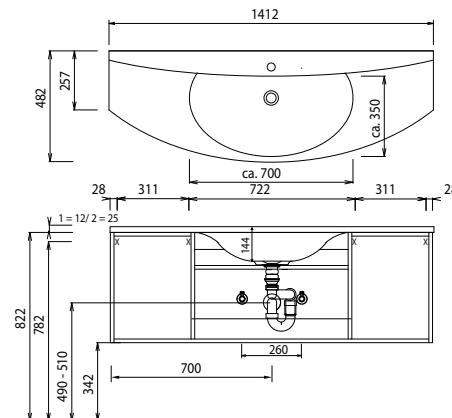

Elektroanschlüsse für Spiegelschränke

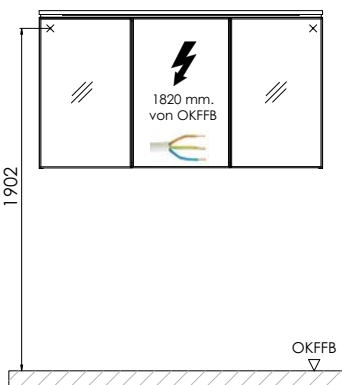

OKFFB=Oberkante Fertigfußboden

Bei Waschtischanlagen mit Befestigungsschrauben müssen die Maße zum Bohren vor Ort, nach dem Auflegen des Waschtisches auf den Unterschrank, angezeichnet werden.

Waschtische ohne Befestigungskonsolen werden mit Silikon an der Wand und auf den Möbelseiten befestigt!

Mineralguss:

Die Temperatur des Gebrauchswassers darf 55° C nicht überschreiten. Haarfärbemittel müssen bei Kontakt mit der Oberfläche innerhalb weniger Sekunden entfernt werden, um Fleckenbildung zu vermeiden.

Toleranzen:

Die Maßtoleranzen (+/- 5mm) und Ebenheitstoleranzen (DIN 18202) unterliegen den üblichen materialspezifischen Toleranzen für Baustoffe, anlehnend an die DIN 18202.