

4life



Crescendo

Programm 033



Frontdekore



Nr. 722 Polarweiß hgl.



Nr. 686 Anthrazit hgl.



Nr. 755 Hacienda Schwarz



Nr. 769 Hacienda Grau



Nr. 763 Wenge Nachbildung



Nr. 792 Ulme Nachbildung



Nr. 784 Eiche hell Nachbildung



Nr. 786 Eiche Trüffel



Nr. 794 Eiche Sand



Nr. 680 Charleston Eiche

Korpusdekore

* Hochglanz Korpus gegen Aufpreis



*Nr. 161
Weiß hgl.



*Nr. 121
Anthrazit hgl.



Nr. 160
Wenge
Nachbildung



Nr. 155
Hacienda Schwarz



Nr. 169
Hacienda Grau



Nr. 192
Ulme
Nachbildung



Nr. 184
Eiche hell
Nachbildung



Nr. 186
Eiche Trüffel



Nr. 194
Eiche Sand



Nr. 180
Charleston Eiche

Waschtischfarben

Mineralguss-Möbelwaschtische



Nr. 1
Weiß



Nr. 21
Weiß

Glas-Möbelwaschtische



Nr. 82
Optiwhite



Nr. 83
Quarzitgrau

evermite®

kratzunempfindlich
und pflegeleicht

Griffvariante



Nr. 290 Stangengriff chrom

Technik

Auszüge und Schubkästen

Nr. 554

Premium-Technik mit Dämpfung

Türen mit integriertem Dämpfungssystem

Spiegelschränke

Serie A



Serie B



Serie C



Alle Angaben unverbindlich und freibleibend. Fehler, Irrtümer und Änderungen vorbehalten.

Programm 033 - Typenliste

Tiefenangabe entspricht der Korpus-tiefe

Flächenspiegel



Flächenspiegel
oben abgerundet
LED-Beleuchtung
oben und unten
8,2 Watt / Converter 15 Watt
Energieeffizienzklasse: A
dimmbär über Sensor

Höhe rechts: 640 mm
Höhe links: 540 mm



Flächenspiegel
oben abgerundet
LED-Beleuchtung
oben und unten
8,2 Watt / Converter 15 Watt
Energieeffizienzklasse: A
dimmbär über Sensor

Höhe rechts: 540 mm
Höhe links: 640 mm



Flächenspiegel
oben abgerundet
LED-Beleuchtung
oben und unten
11,0 Watt / Converter 15 Watt
Energieeffizienzklasse: A
dimmbär über Sensor

Höhe rechts: 640 mm
Höhe links: 520 mm

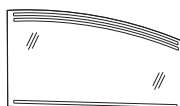

Flächenspiegel
oben abgerundet
LED-Beleuchtung
oben und unten
11,0 Watt / Converter 15 Watt
Energieeffizienzklasse: A
dimmbär über Sensor

Höhe rechts: 520 mm
Höhe links: 640 mm



Flächenspiegel
oben abgerundet
LED-Beleuchtung
oben und unten
13,0 Watt / Converter 15 Watt
Energieeffizienzklasse: A
dimmbär über Sensor

Höhe rechts: 640 mm
Höhe links: 500 mm

Tiefe in mm	Breite in mm	Höhe in mm	Artikelnummer	Anschlag
28	900	640	F S A 4 3 9 0 2 L	
28	900	640	F S A 4 3 9 0 2 R	
28	1200	640	F S A 4 3 1 2 2 L	
28	1200	640	F S A 4 3 1 2 2 R	
28	1400	640	F S A 4 3 1 4 2 L	

Programm 033 - Typenliste

Tiefenangabe entspricht der Korpusstärke

Flächenspiegel

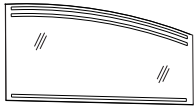

Flächenspiegel
oben abgerundet
LED-Beleuchtung
oben und unten
13,0 Watt / Converter 15 Watt
Energieeffizienzklasse: A
dimmbar über Sensor

Höhe rechts: 500 mm
Höhe links: 640 mm

Spiegelschränke Serie A

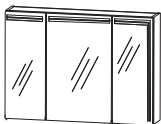

inkl. Griffstifte

Spiegelschrank
3 Spiegeltüren auf Trägerplatte
LED-Beleuchtung
6,6 Watt / Converter 30 Watt
Energieeffizienzklasse: A
2 Mittelwände
6 Glasfachböden
1 Schalter-Steckdosen-Element
Türbreiten: 238 mm / 412 mm / 238 mm

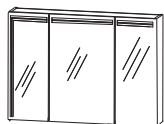

inkl. Griffstifte

Spiegelschrank
3 Spiegeltüren auf Trägerplatte
LED-Beleuchtung
6,6 Watt / Converter 30 Watt
Energieeffizienzklasse: A
2 Mittelwände
6 Glasfachböden
1 Schalter-Steckdosen-Element
Türbreiten: 238 mm / 412 mm / 238 mm

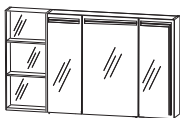

inkl. Griffstifte

Spiegelschrank-Set
bestehend aus Spiegelschrank (S2A 439L 22)
3 Spiegeltüren auf Trägerplatte
LED-Beleuchtung
6,6 Watt / Converter 30 Watt
2 Mittelwände
6 Glasfachböden
1 Schalter-Steckdosen-Element
bestehend aus Regal (RG 433B 01)
2 beleuchtete Glasfachböden
2 x 1 Watt
verspiegelte Rückwand
Energieeffizienzklasse: A
Türbreiten: 238 mm / 412 mm / 238 mm

Tiefe in mm	Breite in mm	Höhe in mm	Artikelnummer	Anschlag
28	1400	640	F S A 4 3 1 4 2 R	
150	900	640	S 2 A 4 3 9 L 2 3	
150	900	640	S 2 A 4 3 9 R 2 3	
150	1200	640	S E T 4 3 1 2 2 L	

Programm 033 - Typenliste

Tiefenangabe entspricht der Korpus-tiefe

Spiegelschränke Serie A

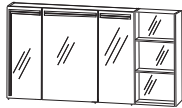

inkl. Griffstifte

Spiegelschrank-Set
bestehend aus Spiegelschrank (S2A 439R 22)
3 Spiegeltüren auf Trägerplatte
LED-Beleuchtung
6,6 Watt / Converter 30 Watt
2 Mittelwände
6 Glasfachböden
1 Schalter-Steckdosen-Element
bestehend aus Regal (RG 433B 01)
2 beleuchtete Glasfachböden
2 x 1 Watt
verspiegelte Rückwand
Energieeffizienzklasse: A
Türbreiten: 238 mm / 412 mm / 238 mm

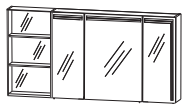

inkl. Griffstifte

Spiegelschrank-Set
bestehend aus Spiegelschrank (S2A 431L 22)
3 Spiegeltüren auf Trägerplatte
LED-Beleuchtung
7 Watt / Converter 30 Watt
2 Mittelwände
6 Glasfachböden
1 Schalter-Steckdosen-Element
bestehend aus Regal (RG 434B 01)
2 beleuchtete Glasfachböden
2 X 1,5 Watt
verspiegelte Rückwand
Energieeffizienzklasse: A
Türbreiten: 238 mm / 512 mm / 238 mm

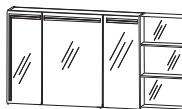

inkl. Griffstifte

Spiegelschrank-Set
bestehend aus Spiegelschrank (S2A 431R 22)
3 Spiegeltüren auf Trägerplatte
LED-Beleuchtung
7 Watt / Converter 30 Watt
2 Mittelwände
6 Glasfachböden
1 Schalter-Steckdosen-Element
bestehend aus Regal (RG 434B 01)
2 beleuchtete Glasfachböden
2 X 1,5 Watt
verspiegelte Rückwand
Energieeffizienzklasse: A
Türbreiten: 238 mm / 512 mm / 238 mm

Tiefe in mm	Breite in mm	Höhe in mm	Artikelnummer	Anschlag
150	1200	640	SET 4 3 1 2 2 R	
150	1400	640	SET 4 3 1 4 2 L	
150	1400	640	SET 4 3 1 4 2 R	

Programm 033 - Typenliste

Tiefenangabe entspricht der Korpus-tiefe

Spiegelschränke Serie B



inkl. Griffpads

Spiegelschrank
2 Doppelspiegeltüren
2 Glasfachböden
1 Schalter-Steckdosen-Element
1 Regal links
2 beleuchtete Glasfachböden
2 x 1 Watt
1 Gesimsboden mit LED-Beleuchtung
2 X 5,1 Watt / Converter 15 Watt
Energieeffizienzklasse: A
Türbreiten: 296 mm / 396 mm

LED-Emotionbeleuchtung optional möglich



inkl. Griffpads

Spiegelschrank
2 Doppelspiegeltüren
2 Glasfachböden
1 Schalter-Steckdosen-Element
1 Regal rechts
2 beleuchtete Glasfachböden
2 x 1 Watt
1 Gesimsboden mit LED-Beleuchtung
2 X 5,1 Watt / Converter 15 Watt
Energieeffizienzklasse: A
Türbreiten: 396 mm / 296 mm

LED-Emotionbeleuchtung optional möglich



Abb. = links
inkl. Griffpads

Spiegelschrank
2 Doppelspiegeltüren
2 Glasfachböden
1 Schalter-Steckdosen-Element
2 Regale rechts/links
4 beleuchtete Glasfachböden
4 X 1 Watt
1 Gesimsboden mit LED-Beleuchtung
14,8 Watt / Converter 30 Watt
Energieeffizienzklasse: A
Türbreiten: 346 mm / 446 mm

LED-Emotionbeleuchtung optional möglich

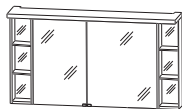

Abb. = links
inkl. Griffpads

Spiegelschrank
2 Doppelspiegeltüren
2 Glasfachböden
1 Schalter-Steckdosen-Element
2 Regale rechts/links
4 beleuchtete Glasfachböden
4 X 1 Watt
1 Gesimsboden mit LED-Beleuchtung
18,0 Watt / Converter 30 Watt
Energieeffizienzklasse: A
Türbreiten: 446 mm / 546 mm

LED-Emotionbeleuchtung optional möglich

Tiefe in mm	Breite in mm	Höhe in mm	Artikelnummer	Anschlag
150	900	668	S 2 A 4 3 9 L 2 6	
150	900	668	S 2 A 4 3 9 R 2 6	
150	1200	668	S 2 A 4 3 1 2 2 6	L/R
150	1400	668	S 2 A 4 3 1 4 2 6	L/R

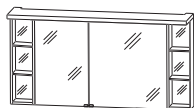
Programm 033 - Typenliste

Tiefenangabe entspricht der Korpus-tiefe

Spiegelschränke Serie C



inkl. Griffblöcke

Spiegelschrank
2 Doppelspiegeltüren
2 Glasfachböden
1 Schalter-Steckdosen-Element
1 Regal links
2 beleuchtete Glasfachböden
2 x 1 Watt
1 LED-Flächenleuchte
formgefräst
13,2 Watt / Converter 30 Watt
Energieeffizienzklasse: A
Türbreiten: 296 mm / 396 mm

LED-Emotionbeleuchtung optional möglich



inkl. Griffblöcke

Spiegelschrank
2 Doppelspiegeltüren
2 Glasfachböden
1 Schalter-Steckdosen-Element
1 Regal rechts
2 beleuchtete Glasfachböden
2 x 1 Watt
1 LED-Flächenleuchte
formgefräst
13,2 Watt / Converter 30 Watt
Energieeffizienzklasse: A
Türbreiten: 396 mm / 296 mm

LED-Emotionbeleuchtung optional möglich



Abb. = links
inkl. Griffblöcke

Spiegelschrank
2 Doppelspiegeltüren
2 Glasfachböden
1 Schalter-Steckdosen-Element
2 Regale rechts/links
4 beleuchtete Glasfachböden
4 X 1 Watt
1 LED-Flächenleuchte
formgefräst
17,83 Watt / Converter 30 Watt
Energieeffizienzklasse: A
Türbreiten: 346 mm / 446 mm

LED-Emotionbeleuchtung optional möglich

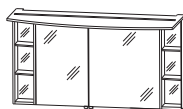

Abb. = links
inkl. Griffblöcke

Spiegelschrank
2 Doppelspiegeltüren
2 Glasfachböden
1 Schalter-Steckdosen-Element
2 Regale rechts/links
4 beleuchtete Glasfachböden
4 X 1 Watt
1 LED-Flächenleuchte
formgefräst
20,9 Watt / Converter 30 Watt
Energieeffizienzklasse: A
Türbreiten: 446 mm / 546 mm

LED-Emotionbeleuchtung optional möglich

Tiefe in mm	Breite in mm	Höhe in mm	Artikelnummer	Anschlag
150	900	650	S 2 A 4 3 9 L 7 6	
150	900	650	S 2 A 4 3 9 R 7 6	
150	1200	650	S 2 A 4 3 1 2 7 6	L/R
150	1400	650	S 2 A 4 3 1 4 7 6	L/R

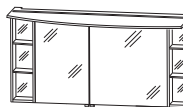
Programm 033 - Typenliste

Tiefenangabe entspricht der Korpusstärke

Mineralguss und evermite - Möbelwaschtische

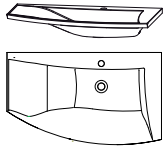

Mineralguss Waschtisch, 900 mm

Mineralguss

540 906 30 **SWM 1 0 9 L 1**

evermite

540 906 30 **SWM 1 0 9 L 2 1**

Farbton Weiß
inkl. verdecktem Überlaufsystem in chrom

kombinierbar mit WUA 3690 09 L

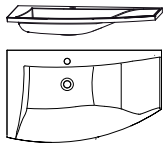

Mineralguss Waschtisch, 900 mm

Mineralguss

540 906 30 **SWM 1 0 9 R 1**

evermite

540 906 30 **SWM 1 0 9 R 2 1**

Farbton Weiß
inkl. verdecktem Überlaufsystem in chrom

kombinierbar mit WUA 3690 09 R

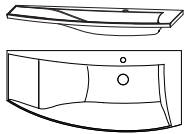

Mineralguss Waschtisch, 1200 mm

Mineralguss

560 1206 30 **SWM 1 1 2 L 1**

evermite

560 1206 30 **SWM 1 1 2 L 2 1**

Farbton Weiß
inkl. verdecktem Überlaufsystem in chrom

kombinierbar mit WUA 3612 09 L

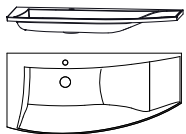

Mineralguss Waschtisch, 1200 mm

Mineralguss

560 1206 30 **SWM 1 1 2 R 1**

evermite

560 1206 30 **SWM 1 1 2 R 2 1**

Farbton Weiß
inkl. verdecktem Überlaufsystem in chrom

kombinierbar mit WUA 3612 09 R

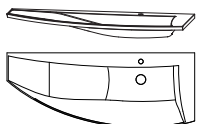

Mineralguss Waschtisch, 1400 mm

Mineralguss

560 1406 30 **SWM 1 1 4 L 1**

evermite

560 1406 30 **SWM 1 1 4 L 2 1**

Farbton Weiß
inkl. verdecktem Überlaufsystem in chrom

kombinierbar mit WUA 3614 09 L

Tiefe in mm	Breite in mm	Höhe in mm	Artikelnummer	Anschlag
540	906	30	SWM 1 0 9 L 1	
540	906	30	SWM 1 0 9 L 2 1	
540	906	30	SWM 1 0 9 R 1	
540	906	30	SWM 1 0 9 R 2 1	
560	1206	30	SWM 1 1 2 L 1	
560	1206	30	SWM 1 1 2 L 2 1	
560	1206	30	SWM 1 1 2 R 1	
560	1206	30	SWM 1 1 2 R 2 1	
560	1406	30	SWM 1 1 4 L 1	
560	1406	30	SWM 1 1 4 L 2 1	

Programm 033 - Typenliste

Tiefenangabe entspricht der Korpus-tiefe

Mineralguss und evermite - Möbelwaschtische



Mineralguss Waschtisch, 1400 mm

Mineralguss

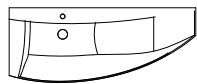

evermite

Farbton Weiß
inkl. verdecktem Überlaufsystem in chrom

kombinierbar mit WUA 3614 09 R

Glas - Möbelwaschtische



Glaswaschtisch, 900 mm

Farbton Optiwhite

Farbton Quarzitgrau

inkl. verdecktem Überlaufsystem in chrom

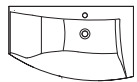

kombinierbar mit WUA 3690 09 L

Neutralvernetzendes Silikon mitbestellen,
siehe Zubehör - PZ 1235



Glaswaschtisch, 900 mm

Farbton Optiwhite

Farbton Quarzitgrau

inkl. verdecktem Überlaufsystem in chrom

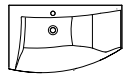

kombinierbar mit WUA 3690 09 R

Neutralvernetzendes Silikon mitbestellen,
siehe Zubehör - PZ 1235



Glaswaschtisch, 1200 mm

Farbton Optiwhite

Farbton Quarzitgrau

inkl. verdecktem Überlaufsystem in chrom

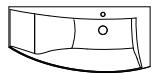

kombinierbar mit WUA 3612 09 L

Neutralvernetzendes Silikon mitbestellen,
siehe Zubehör - PZ 1235

Tiefe in mm	Breite in mm	Höhe in mm	Artikelnummer	Anschlag
560	1406	30	SWM 1 1 4 R 1	
560	1406	30	SWM 1 1 4 R 2 1	
540	906	12	SWG 1 0 9 L 8 2	
540	906	12	SWG 1 0 9 L 8 3	
540	906	12	SWG 1 0 9 R 8 2	
540	906	12	SWG 1 0 9 R 8 3	
560	1206	12	SWG 1 1 2 L 8 2	
560	1206	12	SWG 1 1 2 L 8 3	

Programm 033 - Typenliste

Tiefenangabe entspricht der Korpus-tiefe

Glas - Möbelwaschtische

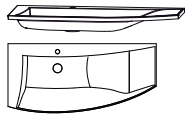

Glaswaschtisch, 1200 mm

Farbton Optiwhite
Farbton Quarzitgrau
inkl. verdecktem Überlaufsystem in chrom

kombinierbar mit WUA 3612 09 R

Neutralvernetzendes Silikon mitbestellen,
siehe Zubehör - PZ 1235

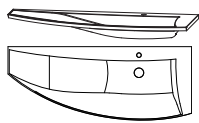

Glaswaschtisch, 1400 mm

Farbton Optiwhite
Farbton Quarzitgrau
inkl. verdecktem Überlaufsystem in chrom

kombinierbar mit WUA 3614 09 L

Neutralvernetzendes Silikon mitbestellen,
siehe Zubehör - PZ 1235

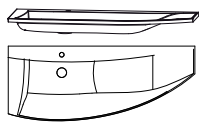

Glaswaschtisch, 1400 mm

Farbton Optiwhite
Farbton Quarzitgrau
inkl. verdecktem Überlaufsystem in chrom

kombinierbar mit WUA 3614 09 R

Neutralvernetzendes Silikon mitbestellen,
siehe Zubehör - PZ 1235

Waschtischunterschranke



Waschtischunterschrank

1 Metallauszug mit Einzugsdämpfung und Reling
1 Metallauszug mit Einzugsdämpfung und
Siphonausschnitt
1 Raumspar-siphon
seitliche Korpus-tiefe - schmal = 300 mm
seitliche Korpus-tiefe - breit = 470 mm



Abb. = links



Waschtischunterschrank

1 Metallauszug mit Einzugsdämpfung und Reling
1 Metallauszug mit Einzugsdämpfung und
Siphonausschnitt
1 Raumspar-siphon
seitliche Korpus-tiefe - schmal = 300 mm
seitliche Korpus-tiefe - breit = 470 mm



Abb. = links

Tiefe in mm	Breite in mm	Höhe in mm	Artikelnummer	Anschlag
560	1206	12	SWG 1 1 2 R 8 2	
560	1206	12	SWG 1 1 2 R 8 3	
560	1406	12	SWG 1 1 4 L 8 2	
560	1406	12	SWG 1 1 4 L 8 3	
560	1406	12	SWG 1 1 4 R 8 2	
560	1406	12	SWG 1 1 4 R 8 3	
470	900	480	WUA 3 6 9 0 0 9	L/R
470	1200	480	WUA 3 6 1 2 0 9	L/R

Programm 033 - Typenliste

Tiefenangabe entspricht der Korpus-tiefe

Waschtischunterschränke



Waschtischunterschrank
 1 Metallauszug mit Einzugsdämpfung und Reling
 1 Metallauszug mit Einzugsdämpfung und Siphonausschnitt
 1 innenliegendes Fach inkl. Glasfachboden (Breite 200 mm)
 1 Raumsparsiphon
 seitliche Korpus-tiefe - schmal = 160 mm
 seitliche Korpus-tiefe - breit = 470 mm



Abb. = links

Universal-Waschtischunterschrank

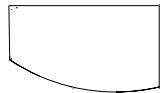

Universal-Waschtischunterschrank
 2 Türen
 Abdeckplatte mit Siphonausschnitt
 für freihängende Waschtische

Ergänzungsschränke



Unterschrank mit Mineralguss-Ablageplatte
 2 Metallauszüge mit Einzugsdämpfung und Reling
 seitliche Korpus-tiefe - schmal = 300 mm
 seitliche Korpus-tiefe - breit = 425 mm



Abbildung links, zu rechtem Waschtischunterschrank
 Montageabstand 150 mm

Abb. = links



Unterschrank mit Mineralguss-Ablageplatte
 1 Tür
 1 Glasfachboden
 seitliche Korpus-tiefe - schmal = 300 mm
 seitliche Korpus-tiefe - breit = 425 mm



Abbildung links, zu rechtem Waschtischunterschrank
 Montageabstand 150 mm

Abb. = links

Tiefe in mm	Breite in mm	Höhe in mm	Artikelnummer	Anschlag
470	1400	480	W U A 3 6 1 4 0 9	L/R
300	600	336	W U A 2 1 6 A	
425	400	510	U T A 3 6 4 A M 9	L/R
425	400	510	U T A 3 1 4 A M 9	L/R

Programm 033 - Typenliste

Tiefenangabe entspricht der Korpus-tiefe

Ergänzungsschränke



Unterschrank mit Mineralguss-Ablageplatte
evermite
2 Metallauszüge mit Einzugsdämpfung und Reling
seitliche Korpus-tiefe - schmal = 300 mm
seitliche Korpus-tiefe - breit = 425 mm



Abb. = links



Unterschrank mit Mineralguss-Ablageplatte
evermite
1 Tür
1 Glasfachboden
seitliche Korpus-tiefe - schmal = 300 mm
seitliche Korpus-tiefe - breit = 425 mm

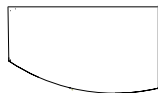

Abb. = links



Unterschrank mit Glas-Ablageplatte
Farbton Optiwhite
Farbton Quarzitgrau
2 Metallauszüge mit Einzugsdämpfung und Reling
seitliche Korpus-tiefe - schmal = 300 mm
seitliche Korpus-tiefe - breit = 425 mm



Abb. = links



Unterschrank mit Glas-Ablageplatte
Farbton Optiwhite
Farbton Quarzitgrau
1 Tür
1 Glasfachboden
seitliche Korpus-tiefe - schmal = 300 mm
seitliche Korpus-tiefe - breit = 425 mm



Abb. = links

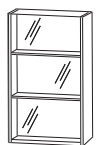

Regal
2 beleuchtete Glasfachböden
2 X 1,5 Watt
Energieeffizienzklasse: A
verspiegelte Rückwand

Wenn das Regal separat montiert bzw. einzeln geschaltet werden soll, wird noch der Converter PZ 1062 und der Sensorschalter PZ 1066 zusätzlich benötigt.

Tiefe in mm	Breite in mm	Höhe in mm	Artikelnummer	Anschlag
425	400	510	U T A 3 6 4 A 2 1	L/R
425	400	510	U T A 3 1 4 A 2 1	L/R
425	400	492	U T A 3 6 4 A 8 2	L/R
425	400	492	U T A 3 6 4 A 8 3	L/R
425	400	492	U T A 3 1 4 A 8 2	L/R
425	400	492	U T A 3 1 4 A 8 3	L/R
150	400	640	R G 4 3 4 B 0 1	

Programm 033 - Typenliste

Tiefenangabe entspricht der Korpus-tiefe

Hochschränke



- Hochschrank**
 1 Tür
 2 Glasfachböden (o.)
 2 Metallauszüge mit Einzugsdämpfung
 1 Metallschubkasten mit Einzugsdämpfung
 1 Abdeckplatte 330 mm tief

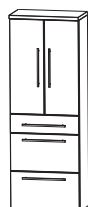

- Hochschrank**
 2 Türen
 2 Glasfachböden (o.)
 2 Metallauszüge mit Einzugsdämpfung
 1 Metallschubkasten mit Einzugsdämpfung
 1 Abdeckplatte 330 mm tief



- Hochschrank**
 1 Alu Rahmentür
 2 Glasfachböden (o.)
 2 Metallauszüge mit Einzugsdämpfung
 1 Metallschubkasten mit Einzugsdämpfung
 1 Abdeckplatte 330 mm tief



- Hochschrank**
 2 Alu Rahmentüren
 2 Glasfachböden (o.)
 2 Metallauszüge mit Einzugsdämpfung
 1 Metallschubkasten mit Einzugsdämpfung
 1 Abdeckplatte 330 mm tief

Tiefe in mm	Breite in mm	Höhe in mm	Artikelnummer	Anschlag
300	300	1628	HNA093A7M	L/R
300	400	1628	HNA094A7M	L/R
300	600	1628	HNA096A7M	
300	300	1628	HNA093B7M	L/R
300	600	1628	HNA096B7M	

Programm 033 - Typenliste

Tiefenangabe entspricht der Korpus-tiefe

Hochschränke



Hochschrank
2 Türen
2 Glasfachböden (o.)
2 Glasfachböden (u.)
1 Abdeckplatte 330 mm tief

Maßvariabel:
Bitte das Tiefenmaß mit angeben.
Ablageplatte wird entsprechend der Schranktiefe ange-
passt.

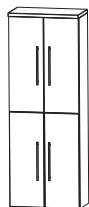

Hochschrank
4 Türen
2 Glasfachböden (o.)
2 Glasfachböden (u.)
1 Abdeckplatte 330 mm tief

Maßvariabel:
Bitte das Tiefenmaß mit angeben.
Ablageplatte wird entsprechend der Schranktiefe ange-
passt.



Hochschrank
1 Alu Rahmentür
1 Tür
2 Glasfachböden (o.)
2 Glasfachböden (u.)
1 Abdeckplatte 330 mm tief

Maßvariabel:
Bitte das Tiefenmaß mit angeben.
Ablageplatte wird entsprechend der Schranktiefe ange-
passt.

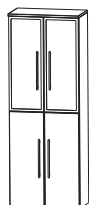

Hochschrank
2 Alu Rahmentüren
2 Türen
2 Glasfachböden (o.)
2 Glasfachböden (u.)
1 Abdeckplatte 330 mm tief

Maßvariabel:
Bitte das Tiefenmaß mit angeben.
Ablageplatte wird entsprechend der Schranktiefe ange-
passt.

Tiefe in mm	Breite in mm	Höhe in mm	Artikelnummer	Anschlag
300	300	1628	H N A 0 3 3 A	7 L/R
300	400	1628	H N A 0 3 4 A	7 L/R
150-300	300	1628	H V A 0 3 3 0	L/R
150-300	400	1628	H V A 0 3 4 0	L/R
300	600	1628	H N A 0 3 6 A	7
150-300	600	1628	H V A 0 3 6 0	
300	300	1628	H N A 0 3 3 B	7 L/R
150-300	300	1628	H V A 0 3 3 1	L/R
300	600	1628	H N A 0 3 6 B	7
150-300	600	1628	H V A 0 3 6 1	

Programm 033 - Typenliste

Tiefenangabe entspricht der Korpus-tiefe

Hochschränke



- Hochschrank**
 1 Tür
 2 Glasfachböden (o.)
 1 Metallschubkasten mit Einzugsdämpfung
 1 Tür
 1 Glasfachboden (u.)
 1 Abdeckplatte 330 mm tief

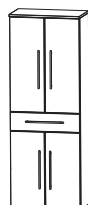

- Hochschrank**
 2 Türen
 2 Glasfachböden (o.)
 1 Metallschubkasten mit Einzugsdämpfung
 2 Türen
 1 Glasfachboden (u.)
 1 Abdeckplatte 330 mm tief



- Hochschrank**
 1 Alu Rahmentür
 2 Glasfachböden (o.)
 1 Metallschubkasten mit Einzugsdämpfung
 1 Tür
 1 Glasfachboden (u.)
 1 Abdeckplatte 330 mm tief

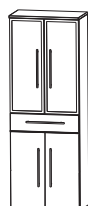

- Hochschrank**
 2 Alu Rahmentüren
 2 Glasfachböden (o.)
 1 Metallschubkasten mit Einzugsdämpfung
 2 Türen
 1 Glasfachboden (u.)
 1 Abdeckplatte 330 mm tief

Tiefe in mm	Breite in mm	Höhe in mm	Artikelnummer	Anschlag
300	300	1628	H N A 0 5 3 A 7 M	L/R
300	400	1628	H N A 0 5 4 A 7 M	L/R
300	600	1628	H N A 0 5 6 A 7 M	
300	300	1628	H N A 0 5 3 B 7 M	L/R
300	600	1628	H N A 0 5 6 B 7 M	

Programm 033 - Typenliste

Tiefenangabe entspricht der Korpusstiefe

Hochschränke



- Hochschrank mit Wäschekippe**
 1 Tür
 2 Glasfachböden
 1 Metallschubkasten mit Einzugsdämpfung
 1 Wäschekippe
 1 Abdeckplatte 330 mm tief



- Hochschrank mit Wäschekippe**
 2 Türen
 2 Glasfachböden
 1 Metallschubkasten mit Einzugsdämpfung
 1 Wäschekippe
 1 Abdeckplatte 330 mm tief

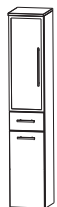

- Hochschrank mit Wäschekippe**
 1 Alu Rahmentür
 2 Glasfachböden
 1 Metallschubkasten mit Einzugsdämpfung
 1 Wäschekippe
 1 Abdeckplatte 330 mm tief



- Hochschrank mit Wäschekippe**
 2 Alu Rahmentüren
 2 Glasfachböden
 1 Metallschubkasten mit Einzugsdämpfung
 1 Wäschekippe
 1 Abdeckplatte 330 mm tief

Tiefe in mm	Breite in mm	Höhe in mm	Artikelnummer	Anschlag
300	300	1628	H N A 0 5 3 A 7 W	L/R
300	400	1628	H N A 0 5 4 A 7 W	L/R
300	600	1628	H N A 0 5 6 A 7 W	
300	300	1628	H N A 0 5 3 B 7 W	L/R
300	600	1628	H N A 0 5 6 B 7 W	

Programm 033 - Typenliste

Tiefenangabe entspricht der Korpus-tiefe

Mittelschränke



Mittelschrank
 1 Tür
 2 Glasfachböden (o.)
 1 Metallauszug mit Einzugsdämpfung
 1 Metallschubkasten mit Einzugsdämpfung
 1 Abdeckplatte 330 mm tief



Mittelschrank
 2 Türen
 2 Glasfachböden (o.)
 1 Metallauszug mit Einzugsdämpfung
 1 Metallschubkasten mit Einzugsdämpfung
 1 Abdeckplatte 330 mm tief



Mittelschrank
 1 Alu Rahmentür
 2 Glasfachböden (o.)
 1 Metallauszug mit Einzugsdämpfung
 1 Metallschubkasten mit Einzugsdämpfung
 1 Abdeckplatte 330 mm tief



Mittelschrank
 2 Alu Rahmentüren
 2 Glasfachböden (o.)
 1 Metallauszug mit Einzugsdämpfung
 1 Metallschubkasten mit Einzugsdämpfung
 1 Abdeckplatte 330 mm tief

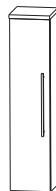

Mittelschrank
 1 Tür
 4 Glasfachböden
 1 Abdeckplatte 330 mm tief

Maßvariabel:
 Bitte das Tiefenmaß mit angeben.
 Ablageplatte wird entsprechend der Schranktiefe ange-
 passt.

Tiefe in mm	Breite in mm	Höhe in mm	Artikelnummer	Anschlag
300	300	1308	M N A 8 8 3 A 7 M	L/R
300	400	1308	M N A 8 8 4 A 7 M	L/R
300	600	1308	M N A 8 8 6 A 7 M	
300	300	1308	M N A 8 8 3 B 7 M	L/R
300	600	1308	M N A 8 8 6 B 7 M	
300	300	1308	M N A 8 1 3 A	7 L/R
300	400	1308	M N A 8 1 4 A	7 L/R
150-300	300	1308	M V A 8 1 3 0	L/R
150-300	400	1308	M V A 8 1 4 0	L/R

Programm 033 - Typenliste

Tiefenangabe entspricht der Korpus-tiefe

Mittelschränke



Mittelschrank
2 Türen
4 Glasfachböden
1 Abdeckplatte 330 mm tief

Maßvariabel:
Bitte das Tiefenmaß mit angeben.
Ablageplatte wird entsprechend der Schranktiefe ange-
passt.



Mittelschrank
1 Alu Rahmentür
4 Glasfachböden
1 Abdeckplatte 330 mm tief

Maßvariabel:
Bitte das Tiefenmaß mit angeben.
Ablageplatte wird entsprechend der Schranktiefe ange-
passt.



Mittelschrank
2 Alu Rahmentüren
4 Glasfachböden
1 Abdeckplatte 330 mm tief

Maßvariabel:
Bitte das Tiefenmaß mit angeben.
Ablageplatte wird entsprechend der Schranktiefe ange-
passt.



Mittelschrank mit Innenschubkästen
1 Tür
2 Metall-Innenschubkästen mit Einzugsdämpfung
1 Glasfachboden
1 Abdeckplatte 330 mm tief

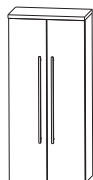

Mittelschrank mit Innenschubkästen
2 Türen
2 Metall-Innenschubkästen mit Einzugsdämpfung
1 Glasfachboden
1 Abdeckplatte 330 mm tief

Tiefe in mm	Breite in mm	Höhe in mm	Artikelnummer	Anschlag
300	600	1308	M N A 8 1 6 A	7
150-300	600	1308	M V A 8 1 6 0	
300	300	1308	M N A 8 1 3 B	7 L/R
150-300	300	1308	M V A 8 1 3 1	L/R
300	600	1308	M N A 8 1 6 B	7
150-300	600	1308	M V A 8 1 6 1	
300	300	1308	M N A 8 4 3 A	7 L/R
300	400	1308	M N A 8 4 4 A	7 L/R
300	600	1308	M N A 8 4 6 A	7

Programm 033 - Typenliste

Tiefenangabe entspricht der Korpus-tiefe

Highboards

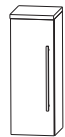

Highboard
1 Tür
2 Glasfachböden
1 Abdeckplatte 330 mm tief

Maßvariabel:
Bitte das Tiefenmaß mit angeben.
Ablageplatte wird entsprechend der Schranktiefe ange-
passt.

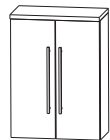

Highboard
2 Türen
2 Glasfachböden
1 Abdeckplatte 330 mm tief

Maßvariabel:
Bitte das Tiefenmaß mit angeben.
Ablageplatte wird entsprechend der Schranktiefe ange-
passt.



Highboard
1 Alu Rahmentür
2 Glasfachböden
1 Abdeckplatte 330 mm tief

Maßvariabel:
Bitte das Tiefenmaß mit angeben.
Ablageplatte wird entsprechend der Schranktiefe ange-
passt.

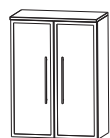

Highboard
2 Alu Rahmentüren
2 Glasfachböden
1 Abdeckplatte 330 mm tief

Maßvariabel:
Bitte das Tiefenmaß mit angeben.
Ablageplatte wird entsprechend der Schranktiefe ange-
passt.



Highboard
1 Metallschubkasten mit Einzugsdämpfung
2 Metallauszüge mit Einzugsdämpfung
1 Abdeckplatte 330 mm tief



Highboard
1 Metallschubkasten mit Einzugsdämpfung
2 Metallauszüge mit Einzugsdämpfung
1 Abdeckplatte 330 mm tief

Tiefe in mm	Breite in mm	Höhe in mm	Artikelnummer	Anschlag
300	300	828	H B A 5 1 3 A	7 L/R
300	400	828	H B A 5 1 4 A	7 L/R
150-300	300	828	H B V A 5 1 3	L/R
150-300	400	828	H B V A 5 1 4	L/R
300	600	828	H B A 5 1 6 A	7
150-300	600	828	H B V A 5 1 6	
300	300	828	H B A 5 1 3 B	7 L/R
150-300	300	828	H B V A 5 1 3	1 L/R
300	600	828	H B A 5 1 6 B	7
150-300	600	828	H B V A 5 1 6	1
300	300	828	H B A 5 6 3 A 7 M	
300	400	828	H B A 5 6 4 A 7 M	
300	600	828	H B A 5 6 6 A 7 M	

Programm 033 - Typenliste

Tiefenangabe entspricht der Korpus-tiefe

Highboards

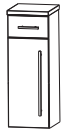

Highboard
 1 Metallschubkasten mit Einzugsdämpfung
 1 Tür
 1 Glasfachboden
 1 Abdeckplatte 330 mm tief



Highboard
 1 Metallschubkasten mit Einzugsdämpfung
 2 Türen
 1 Glasfachboden
 1 Abdeckplatte 330 mm tief



Highboard mit Wäschekippe
 1 Metallschubkasten mit Einzugsdämpfung
 1 Wäschekippe
 1 Abdeckplatte 330 mm tief



Highboard mit Wäschekippe
 1 Metallschubkasten mit Einzugsdämpfung
 1 Wäschekippe
 1 Abdeckplatte 330 mm tief

Oberschränke

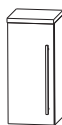

Oberschrank
 1 Tür
 1 Glasfachboden
 1 Abdeckplatte 180 mm tief

Maßvariabel:
 Bitte das Tiefenmaß mit angeben.
 Ablageplatte wird entsprechend der Schranktiefe ange-
 passt.

Tiefe in mm	Breite in mm	Höhe in mm	Artikelnummer	Anschlag
300	300	828	H B A 5 5 3 A 7 M	L/R
300	400	828	H B A 5 5 4 A 7 M	L/R
300	600	828	H B A 5 5 6 A 7 M	
300	300	828	H B A 5 5 3 A 7 W	
300	400	828	H B A 5 5 4 A 7 W	
300	600	828	H B A 5 5 6 A 7 W	
150	300	668	O G A 4 1 3 A	7 L/R
150	400	668	O G A 4 1 4 A	7 L/R
150-300	300	668	O V A 4 1 3 0	L/R
150-300	400	668	O V A 4 1 4 0	L/R

Programm 033 - Typenliste

Tiefenangabe entspricht der Korpus-tiefe

Oberschränke

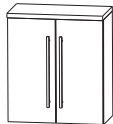

Oberschrank
2 Türen
1 Glasfachboden
1 Abdeckplatte 180 mm tief

Maßvariabel:
Bitte das Tiefenmaß mit angeben.
Ablageplatte wird entsprechend der Schranktiefe ange-
passt.



Oberschrank
1 Klapptür
1 Abdeckplatte 260 mm tief

Unterschränke



Unterschrank
1 Metallschubkasten mit Einzugsdämpfung
1 Tür
1 Abdeckplatte 330 mm tief



Unterschrank
1 Metallschubkasten mit Einzugsdämpfung
2 Türen
1 Abdeckplatte 330 mm tief



Unterschrank
1 Metallschubkasten mit Einzugsdämpfung
1 Metallauszug mit Einzugsdämpfung
1 Abdeckplatte 330 mm tief



Unterschrank
1 Metallschubkasten mit Einzugsdämpfung
1 Metallauszug mit Einzugsdämpfung
1 Abdeckplatte 330 mm tief

Tiefe in mm	Breite in mm	Höhe in mm	Artikelnummer	Anschlag
150	600	668	O G A 4 1 6 A 7	
150-300	600	668	O V A 4 1 6 0	
230	600	348	O M A 2 1 6 A 7 K	
300	300	508	U N A 3 2 3 A 7 M	L/R
300	400	508	U N A 3 2 4 A 7 M	L/R
300	600	508	U N A 3 2 6 A 7 M	
300	300	508	U N A 3 4 3 A 7 M	
300	400	508	U N A 3 4 4 A 7 M	
300	600	508	U N A 3 4 6 A 7 M	

Programm 033 - Typenliste

Tiefenangabe entspricht der Korpusstiefe

Unterschranke

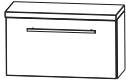

Unterschrank
1 Klapptür
1 Abdeckplatte 260 mm tief

Tiefe in mm	Breite in mm	Höhe in mm	Artikelnummer	Anschlag
230	600	348	U M A 2 1 6 A 7 K	

Wäscherolli

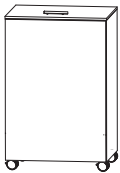

Wäscherolli
1 Klappdeckel, inkl. Dämpfung
1 herausnehmbarer Wäschesack, waschbar
4 Rollen (2 feststellbar)
Farbvariante entspricht der Korpusfarbe

Höhenangabe inkl. Rollen (100 mm)

470	470	756	W R S 4 0 4 7	
-----	-----	-----	---------------	--

Sitzbänke

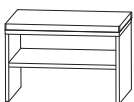

Sitzbank
1 Ablagefach
1 Sitzkissen aus Kunstleder in
creme-weiß

Farbvariante entspricht der Korpusfarbe

450	600	458	S E T B A N K 6	
-----	-----	-----	-----------------	--

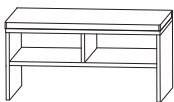

Sitzbank
2 Ablagefächer
1 Sitzkissen aus Kunstleder in
creme-weiß

Farbvariante entspricht der Korpusfarbe

450	900	458	S E T B A N K 9	
-----	-----	-----	-----------------	--

Programm 033 - Typenliste

Tiefenangabe entspricht der Korпустiefe

Steckboarde



Steckboard 300 mm, rundum mit ABS-Dickkante	150	300	28	S B G 6 0 3 0
Steckboard 400 mm, rundum mit ABS-Dickkante	150	400	28	S B G 6 0 4 0
Steckboard 600 mm, rundum mit ABS-Dickkante	150	600	28	S B G 6 0 6 0
Steckboard 900 mm, rundum mit ABS-Dickkante	150	900	28	S B G 6 0 9 0
Steckboard 1200 mm, rundum mit ABS-Dickkante	150	1200	28	S B G 6 0 1 2
Steckboard 1400 mm, rundum mit ABS-Dickkante	150	1400	28	S B G 6 0 1 4

Farbvariante entspricht dem Korpusdekor

Zubehör



Neutralvernetzendes Silikon für Glaswaschtische
310 ml Kartusche

P Z 1 2 3 5

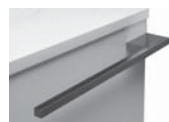

Handtuchhalter
chrom glänzend
nach vorne geöffnet
zur Montage am Korpus

Korпустiefe beachten!

390 60 P Z 1 1 2 4 1



Handtuchhalter
chrom glänzend
zur Montage am Korpus

Korпустiefe beachten!

384 57 P Z 1 1 2 0 1



Handtuchhalter
chrom glänzend
zweiarmig
nach vorne geöffnet
zur Montage am Korpus

Korпустiefe beachten!

390 110 30 P Z 1 1 2 8 1

Anschlag

Programm 033 - Typenliste

Tiefenangabe entspricht der Korpusstiefe

Zubehör



Griffblock für Spiegelschranktür
für S2A 4675 08, S2A 4690 08, S2A 4612 08
chrom
zum Aufkleben an Doppelspiegeltüren

Bitte pro Tür einen Spiegelgriff mitbestellen!



Griffblock für Spiegelschranktür
für S2A 4375 46, S2A 4390 46, S2A 4612 46
S2A 437A 72, S2A 439A 72, S2A 431A 72
chrom
zum Anschrauben an Trägerplatten

Bitte pro Tür einen Spiegelgriff mitbestellen!



Auszugseinteilung inkl. Befestigungsstange
2 Einteilungselemente - 300 mm Schrankbreite
3 Einteilungselemente - 400 mm Schrankbreite
4 Einteilungselemente - 600 mm Schrankbreite
4 Einteilungselemente - 900 mm Schrankbreite
6 Einteilungselemente - 1200 mm Schrankbreite



Stauraumboxen inkl. Befestigungsstange
2 Boxen für 600 mm Schrankbreite
2 Boxen für 900 mm Schrankbreite
2 Boxen für 1200 mm Schrankbreite



Stauraumbox
ohne Befestigungsstange



Kosmetikspiegel
2-fache Vergrößerung
Saugnapf und Schraubenbefestigung
Metallhalter verchromt



Touch LED-Dimmer
für die LED-Spiegelschränke und Aufsatzleuchten

Tiefe in mm	Breite in mm	Höhe in mm	Artikelnummer	Anschlag
			P Z 1 1 2 5	
			P Z 1 1 2 6	
			P Z 1 2 2 4 3 0	
			P Z 1 2 2 4 4 0	
			P Z 1 2 2 4 6 1	
			P Z 1 2 2 4 9 0	
			P Z 1 2 2 4 1 2	
			P Z 1 2 3 6 6 0	
			P Z 1 2 3 6 9 0	
			P Z 1 2 3 6 1 2	
150	246	150	P Z 1 2 3 6 E 1	
	150	150	P Z 1 2 3 3	
			P Z 1 0 5 7	

Programm 033 - Typenliste

Tiefenangabe entspricht der Korpus-tiefe

Zubehör



Emotion-Beleuchtung

Sensorschalter
zum Dimmen und zur Farbwechselsteuerung

für alle gekennzeichneten Beleuchtungselemente dieser Serie



LED-Waschplatzbeleuchtung

Länge: 400 mm
2 Lichtfenster
integrierter Touch LED-Dimmer im ersten Lichtfenster
1 LED-Converter
Energieeffizienzklasse: A



LED-Waschplatzbeleuchtung

2,4 Watt
Energieeffizienzklasse: A
1 Schalterelement
zur Montage hinter dem Spiegelschrank
S2A 439R 26, S2A 439L 26
S2A 439R 76, S2A 439L 76
S2A 4312 26, S2A 4312 76



LED-Waschplatzbeleuchtung

3,9 Watt
Energieeffizienzklasse: A
1 Schalterelement
zur Montage hinter dem Spiegelschrank
S2A 439R 23, S2A 439L 23
SET 4312 2 R/L, SET 4314 2 R/L
S2A 4314 26
SET 4314 76

keine LED-Emotionbeleuchtung möglich



LED-Aufbauleuchte

Länge: 600 mm
5,3 Watt
Energieeffizienzklasse: A

für S2A 439L 23, S2A 439R 23
SET 4312 2L, SET 4312 2R



LED-Aufbauleuchte

Länge: 900 mm
8,2 Watt
Energieeffizienzklasse: A

für SET 4314 2R, SET 4314 2L



LED-Converter

12 V, 15 Watt
6-fach Verteiler
inkl. Anschlusskabel

für optionale LED-Aufbauleuchten

Tiefe in mm	Breite in mm	Höhe in mm	Artikelnummer	Anschlag
			P Z 1 0 2 0	1
			P Z 1 0 5 4	5
	560		P Z 1 0 6 3 6 0	
	860		P Z 1 0 6 3 9 0	
100	600	38	P Z 1 0 5 8	5
100	900	38	P Z 1 0 5 9	5
			P Z 1 0 6 2	

Programm 033 - Typenliste

Tiefenangabe entspricht der Korpus-tiefe

Zubehör



Sensorschalter
für LED-Beleuchtung

Tiefe in mm	Breite in mm	Höhe in mm	Artikelnummer		Anschlag
			P Z	1 0 6 6	

Programm 033 - Planungsbeispiele

CRM-0190-1R

1	Spiegelschrank 900 mm	S 2 A 4 3 9 R 2 3
1	Waschtischunterschrank	W U A 3 6 9 0 0 9
1	Waschtisch, Mineralguss, weiß, 900 mm	S W M 1 0 9 R 1

CRME1901R SWM 109R 21 evermite

CRG82901R SWG 109R 82 Glas Optiwhite anstatt Mineralguss

CRG83901R SWG 109R 83 Glas Quarzitgrau anstatt Mineralguss



900 mm breit

CRM-0190-2R

1	Spiegelschrank, 900 mm	S 2 A 4 3 9 R 2 6
1	Waschtischunterschrank	W U A 3 6 9 0 0 9
1	Waschtisch, Mineralguss, weiß, 900 mm	S W M 1 0 9 R 1

CRME1902R SWM 109R 21 evermite

CRG82902R SWG 109R 82 Glas Optiwhite anstatt Mineralguss

CRG83902R SWG 109R 83 Glas Quarzitgrau anstatt Mineralguss



900 mm breit

CRM-0190-3R

1	Flächenspiegel 900 mm	F S A 4 3 9 0 2 R
1	Waschtischunterschrank	W U A 3 6 9 0 0 9
1	Waschtisch, Mineralguss, weiß, 900 mm	S W M 1 0 9 R 1

CRME1903R SWM 109R 21 evermite

CRG82903R SWG 109R 82 Glas Optiwhite anstatt Mineralguss

CRG83903R SWG 109R 83 Glas Quarzitgrau anstatt Mineralguss



900 mm breit

Programm 033 - Planungsbeispiele

CRM-0190-4R

1	Spiegelschrank 900 mm	S 2 A 4 3 9 R 7 6
1	Waschtischunterschrank	W U A 3 6 9 0 0 9
1	Waschtisch, Mineralguss, weiß, 900 mm	S W M 1 0 9 R 1

CRME1904R SWM 109R 21 evermite

CRG82904R SWG 109R 82 Glas Optiwhite anstatt Mineralguss

CRG83904R SWG 109R 83 Glas Quarzitgrau anstatt Mineralguss

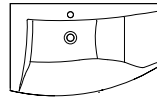
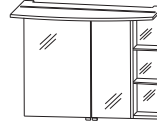

900 mm breit

CRM-0112-1R

1	Spiegelschrank, 1200 mm	S E T 4 3 1 2 2 R
1	Waschtischunterschrank	W U A 3 6 1 2 0 9
1	Waschtisch, Mineralguss, weiß, 1200 mm	S W M 1 1 2 R 1

CRME1121R SWM 112R 21 evermite

CRG82121R SWG 112R 82 Glas Optiwhite anstatt Mineralguss

CRG83121R SWG 112R 83 Glas Quarzitgrau anstatt Mineralguss

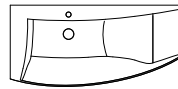
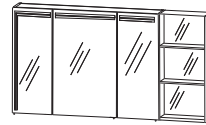

1200 mm breit

CRM-0112-2R

1	Spiegelschrank 1200 mm	S 2 A 4 3 1 2 2 6
1	Waschtischunterschrank	W U A 3 6 1 2 0 9
1	Waschtisch, Mineralguss, weiß, 1200 mm	S W M 1 1 2 R 1

CRME1122R SWM 112R 21 evermite

CRG82122R SWG 112R 82 Glas Optiwhite anstatt Mineralguss

CRG83122R SWG 112R 83 Glas Quarzitgrau anstatt Mineralguss

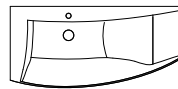
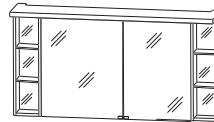

1200 mm breit

Programm 033 - Planungsbeispiele

Ident Nummern - keine Preise

CRM-0112-3R

1	Flächenspiegel 1200 mm	F S A 4 3 1 2 2 R
1	Waschtischunterschrank	W U A 3 6 1 2 0 9
1	Waschtisch, Mineralguss, weiß, 1200 mm	S W M 1 1 2 R 1

C R M E 1 1 2 3 R SWM 112R 21 evermite

C R G 8 2 1 2 3 R SWG 112R 82 Glas Optiwhite anstatt Mineralguss

C R G 8 3 1 2 3 R SWG 112R 83 Glas Quarzitgrau anstatt Mineralguss

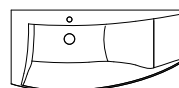
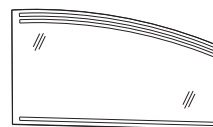

1200 mm breit

CRM-0112-4R

1	Spiegelschrank, 1200 mm	S 2 A 4 3 1 2 7 6
1	Waschtischunterschrank	W U A 3 6 1 2 0 9
1	Waschtisch, Mineralguss, weiß, 1200 mm	S W M 1 1 2 R 1

C R M E 1 1 2 4 R SWM 112R 21 evermite

C R G 8 2 1 2 4 R SWG 112R 82 Glas Optiwhite anstatt Mineralguss

C R G 8 3 1 2 4 R SWG 112R 83 Glas Quarzitgrau anstatt Mineralguss

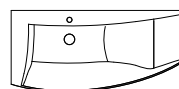
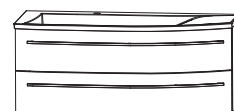
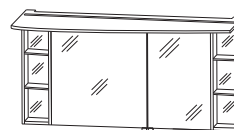

1200 mm breit

CRM-0114-1R

1	Spiegelschrank, 1400 mm	S E T 4 3 1 4 2 R
1	Waschtischunterschrank	W U A 3 6 1 4 0 9
1	Waschtisch, Mineralguss, weiß, 1400 mm	S W M 1 1 4 R 1

C R M E 1 1 4 1 R SWM 114R 21 evermite

C R G 8 2 1 4 1 R SWG 114R 82 Glas Optiwhite anstatt Mineralguss

C R G 8 3 1 4 1 R SWG 114R 83 Glas Quarzitgrau anstatt Mineralguss

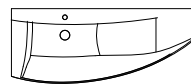
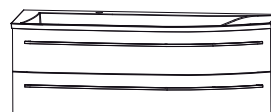
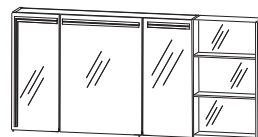

1400 mm breit

Programm 033 - Planungsbeispiele

CRM-0114-2R

1	Spiegelschrank, 1400 mm	S 2 A 4 3 1 4 2 6
1	Waschtischunterschrank	W U A 3 6 1 4 0 9
1	Waschtisch, Mineralguss, weiß, 1400 mm	S W M 1 1 4 R 1

CRME1142R SWM 114R 21 evermite

CRG82142R SWG 114R 82 Glas Optiwhite anstatt Mineralguss

CRG83142R SWG 114R 83 Glas Quarzitgrau anstatt Mineralguss

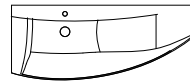
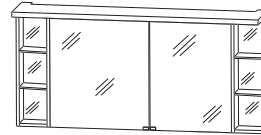

1400 mm breit

CRM-0114-3R

1	Flächenspiegel 1400 mm	F S A 4 3 1 4 2 R
1	Waschtischunterschrank	W U A 3 6 1 4 0 9
1	Waschtisch, Mineralguss, weiß, 1400 mm	S W M 1 1 4 R 1

CRME1143R SWM 114R 21 evermite

CRG82143R SWG 114R 82 Glas Optiwhite anstatt Mineralguss

CRG83143R SWG 114R 83 Glas Quarzitgrau anstatt Mineralguss

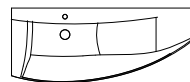

1400 mm breit

CRM-0114-4R

1	Spiegelschrank, 1400 mm	S 2 A 4 3 1 4 7 6
1	Waschtischunterschrank	W U A 3 6 1 4 0 9
1	Waschtisch, Mineralguss, weiß, 1400 mm	S W M 1 1 4 R 1

CRME1144R SWM 114R 21 evermite

CRG82144R SWG 114R 82 Glas Optiwhite anstatt Mineralguss

CRG83144R SWG 114R 83 Glas Quarzitgrau anstatt Mineralguss

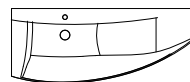
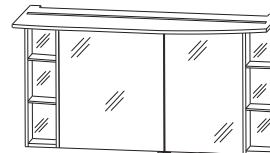

1400 mm breit

Programm 033 - Maßskizze

SWM 109L

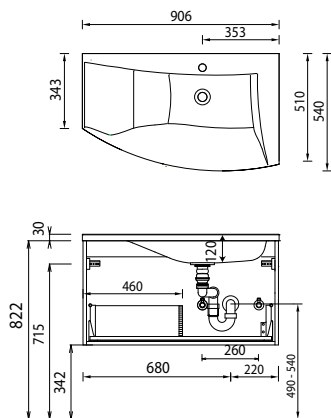

SWM 109R

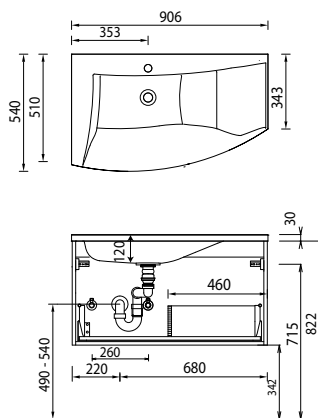

SWM 112L

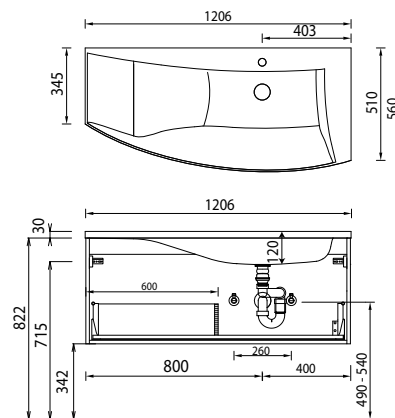

SWM 112R

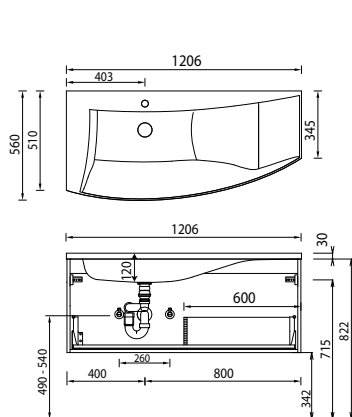

SWM 114L

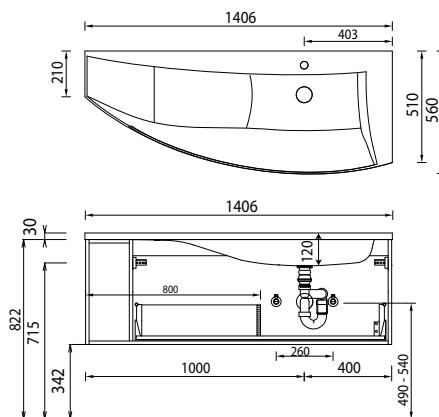

SWM 114R

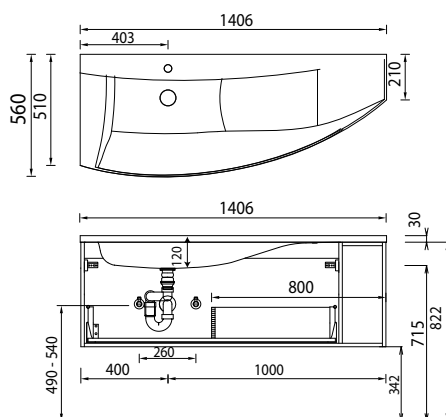

SWG 109L

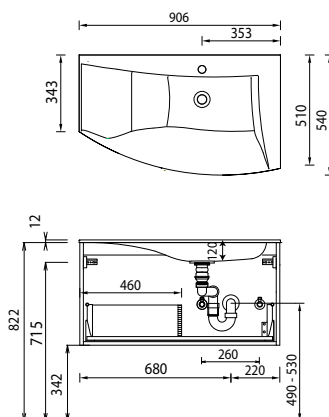

SWG 109R

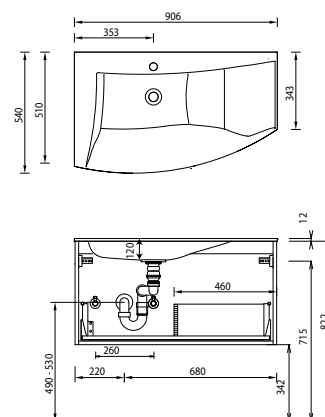

Bei Waschtischanlagen mit Befestigungsschrauben müssen die Maße zum Bohren vor Ort, nach dem Auflegen des Waschtisches auf den Unterschrank, angezeichnet werden.

Waschtische ohne Befestigungskonsolen werden mit Silikon an der Wand und auf den Möbelseiten befestigt!

Mineralguss:

Die Temperatur des Gebrauchswassers darf 55° C nicht überschreiten. Haarfärbemittel müssen bei Kontakt mit der Oberfläche innerhalb weniger Sekunden entfernt werden, um Fleckenbildung zu vermeiden.

Toleranzen:

Die Maßtoleranzen (+/- 5mm) und Ebenheitstoleranzen (DIN 18202) unterliegen den üblichen materialspezifischen Toleranzen für Baustoffe, anlehnend an die DIN 18202.

Programm 033 - Maßskizze

SWG 112L

SWG 112R

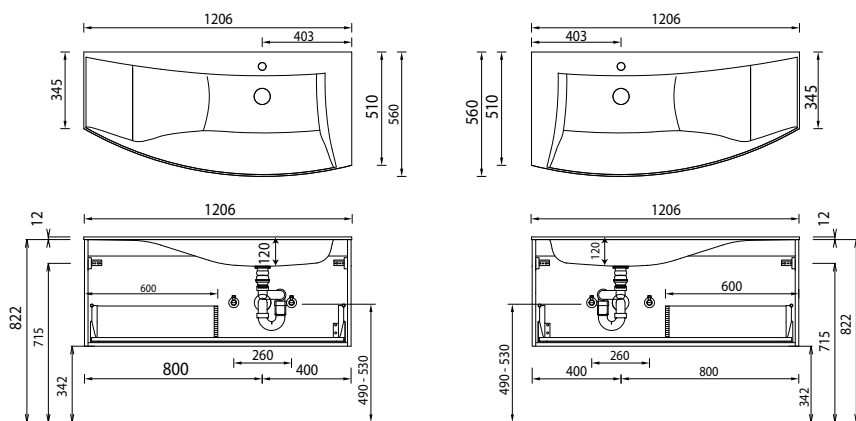

SWG 114L

SWG 114R

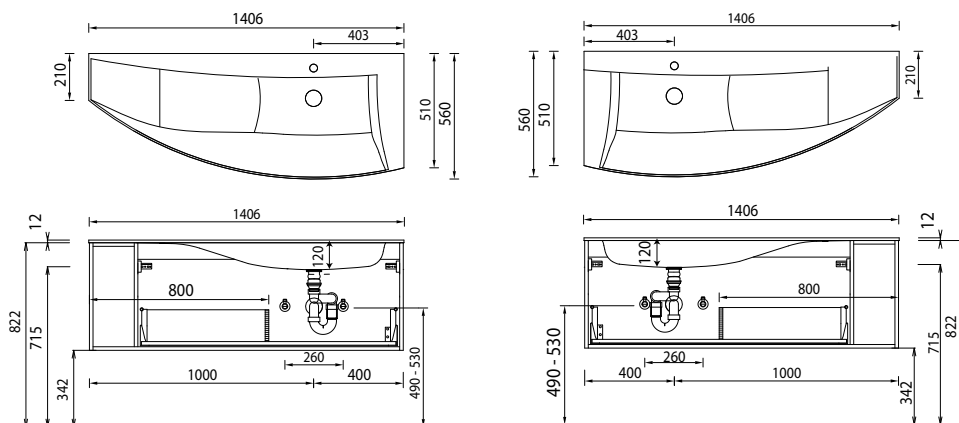

Elektroanschlüsse für Spiegelschränke

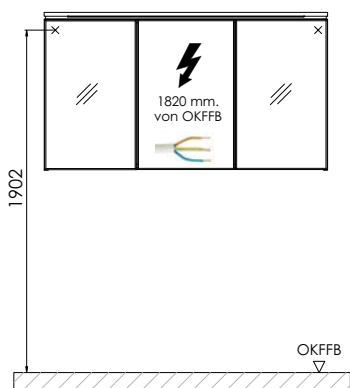

OKFFB=Oberkante Fertigfußboden

Bei Waschtischanlagen mit Befestigungsschrauben müssen die Maße zum Bohren vor Ort, nach dem Auflegen des Waschtisches auf den Unterschrank, angezeichnet werden.

Waschtische ohne Befestigungskonsolen werden mit Silikon an der Wand und auf den Möbelseiten befestigt!

Mineralguss:

Die Temperatur des Gebrauchswassers darf 55° C nicht überschreiten. Haarfärbemittel müssen bei Kontakt mit der Oberfläche innerhalb weniger Sekunden entfernt werden, um Fleckenbildung zu vermeiden.

Toleranzen:

Die Maßtoleranzen (+/- 5mm) und Ebenheitstoleranzen (DIN 18202) unterliegen den üblichen materialspezifischen Toleranzen für Baustoffe, anlehnend an die DIN 18202.