

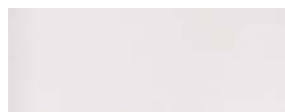

### Frontdekore



Nr. 794 Eiche Sand



Nr. 894 Glas Optiwhite matt

### Korpusdekore

Korpusdekor mit Sichtseitendekor



Nr. 194 Eiche Sand

Sichtseitendekor

Nr. 307 Glas Optiwhite matt

### Griffvariante



Premium - Push to open Silent

### Technik

Auszüge und Schubkästen

Nr. 558 Premium - Push to open Silent

### Waschtischfarben

STONEPLUS - Möbelwaschtisch



Nr. 61 Weiß **STONEPLUS**  
kratzunempfindlich und pflegeleicht

Glas-Möbelwaschtische



Nr. 82 Optiwhite



Nr. 92 Optiwhite matt

Alle Angaben unverbindlich und freibleibend. Fehler, Irrtümer und Änderungen vorbehalten.

# Programm 056 - Typenliste

Tiefenangabe entspricht der Korpusstiefe

## Flächenspiegel

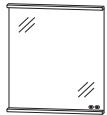

**Flächenspiegel, 600 mm**  
LED-Beleuchtung (18,6 Watt)  
oben und unten  
mit Spiegelheizung 15 Watt  
inkl. Converter 60 Watt / 24 Volt  
Energieeffizienzklasse: A  
1 Sensor für Emotion-Beleuchtung  
1 Sensor für Spiegelheizung



**Flächenspiegel, 900 mm**  
LED-Beleuchtung (27,9 Watt)  
oben und unten  
mit Spiegelheizung 15 Watt  
inkl. Converter 60 Watt / 24 Volt  
Energieeffizienzklasse: A  
1 Sensor für Emotion-Beleuchtung  
1 Sensor für Spiegelheizung



**Flächenspiegel, 1200 mm**  
LED-Beleuchtung (37,2 Watt)  
oben und unten  
mit Spiegelheizung 15 Watt  
inkl. Converter 60 Watt / 24 Volt  
Energieeffizienzklasse: A  
1 Sensor für Emotion-Beleuchtung  
1 Sensor für Spiegelheizung

## Spiegelschränke

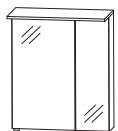

**Spiegelschrank, 600 mm**  
2 Spiegeltüren auf Trägerplatte  
1 Mittelwand  
4 Glasfachböden  
1 LED-Flächenleuchte (8,5 Watt)  
1 LED-Converter  
15 Watt / 12 Volt  
große Tür mit Spiegelheizung 15 Watt  
inkl. Converter 15 Watt / 24 Volt  
Energieeffizienzklasse: A  
Sensor für Emotion-Beleuchtung  
1 Schalter-Steckdosenelement  
Türbreiten:  
396 mm / 196 mm

**Spiegelschrank, 600 mm**  
Beschreibung wie oben, jedoch  
ohne Spiegelheizung und Converter 24 Volt

Tiefe in mm	Breite in mm	Höhe in mm	Artikelnummer	Anschlag
33	600	672	F S A 4 3 6 0 8 9	
33	900	672	F S A 4 3 9 0 8 9	
33	1200	672	F S A 4 3 1 2 8 9	
150	600	672	S 2 A 4 3 6 L 8 9	
150	600	672	S 2 A 4 3 6 L 9 1	

# Programm 056 - Typenliste

Tiefenangabe entspricht der Korpus-tiefe

## Spiegelschränke

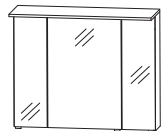

### Spiegelschrank, 900 mm

3 Spiegeltüren auf Trägerplatte  
6 Glasfachböden  
2 Mittelwände  
1 LED-Flächenleuchte (13,2 Watt)  
1 LED-Converter  
30 Watt / 12 Volt  
Energieeffizienzklasse: A  
mittlere Tür mit Spiegelheizung 15 Watt  
inkl. Converter 15 Watt / 24 Volt  
Sensor für Emotion-Beleuchtung  
1 Schalter-Steckdosenelement  
Türbreiten:  
238 mm / 412 mm / 238 mm

### Spiegelschrank, 900 mm

Beschreibung wie oben, jedoch ohne Spiegelheizung und Converter 24 Volt

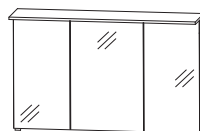

### Spiegelschrank, 1200 mm

3 Spiegeltüren auf Trägerplatte  
2 Mittelwände  
6 Glasfachböden  
1 LED-Flächenleuchte (17,8 Watt)  
1 LED-Converter  
30 Watt / 12 Volt  
Energieeffizienzklasse: A  
mittlere Tür mit Spiegelheizung 15 Watt  
inkl. Converter 15 Watt / 24 Volt  
Sensor für Emotion-Beleuchtung  
1 Schalter-Steckdosenelement  
Türbreiten:  
388 mm / 412 mm / 388 mm

### Spiegelschrank, 1200 mm

Beschreibung wie oben, jedoch ohne Spiegelheizung und Converter 24 Volt

## STONEPLUS - Möbelwaschtische



**STONEPLUS®**

### STONEPLUS Waschtisch, 600 mm

Farbton Weiß  
inkl. verdecktem Überlaufsystem in chrom

kombinierbar mit WUA 3360 23



**STONEPLUS®**

### STONEPLUS Waschtisch, 900 mm

Farbton Weiß  
inkl. verdecktem Überlaufsystem in chrom

kombinierbar mit WUA 3390 23



**STONEPLUS®**

### STONEPLUS Waschtisch, 1200 mm

Farbton Weiß  
inkl. verdecktem Überlaufsystem in chrom

kombinierbar mit WUA 3312 23

Tiefe in mm	Breite in mm	Höhe in mm	Artikelnummer	Anschlag
150	900	672	S 2 A 4 3 9 A 8 9	
150	900	672	S 2 A 4 3 9 A 9 1	
150	1200	672	S 2 A 4 3 1 A 8 9	
150	1200	672	S 2 A 4 3 1 A 9 1	
500	620	15	W M S 5 0 6 0 6 1	
500	920	15	W M S 5 0 9 0 6 1	
500	1220	15	W M S 5 1 2 0 6 1	

# Programm 056 - Typenliste

Tiefenangabe entspricht der Korpusstärke

## STONEPLUS - Möbelwaschtische



**STONEPLUS Doppelwaschtisch, 1200 mm**  
 Farbton Weiß  
 inkl. 2 verdeckten Überlaufsystemen in chrom  
 kombinierbar mit WUA 332D 23

## Glas - Möbelwaschtische



**Glaswaschtisch, 600 mm**  
 inkl. verdecktem Überlaufsystem in chrom

**Farbton Optiwhite**  
**Farbton Optiwhite matt**

kombinierbar mit WUA 3360 23  
 Neutralvernetzendes Silikon mitbestellen,  
 siehe Zubehör - PZ 1235

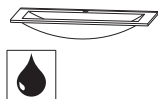

**Glaswaschtisch, 900 mm**  
 inkl. verdecktem Überlaufsystem in chrom

**Farbton Optiwhite**  
**Farbton Optiwhite matt**

kombinierbar mit WUA 3390 23  
 Neutralvernetzendes Silikon mitbestellen,  
 siehe Zubehör - PZ 1235

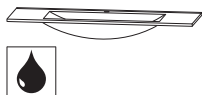

**Glaswaschtisch, 1200 mm**  
 inkl. verdecktem Überlaufsystem in chrom

**Farbton Optiwhite**  
**Farbton Optiwhite matt**

kombinierbar mit WUA 3312 23  
 Neutralvernetzendes Silikon mitbestellen,  
 siehe Zubehör - PZ 1235

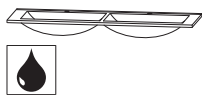

**Glas Doppelwaschtisch, 1200 mm**  
 inkl. 2 verdeckten Überlaufsystemen in chrom

**Farbton Optiwhite**  
**Farbton Optiwhite matt**

kombinierbar mit WUA 332D 23  
 Neutralvernetzendes Silikon mitbestellen,  
 siehe Zubehör - PZ 1235

Tiefe in mm	Breite in mm	Höhe in mm	Artikelnummer	Anschlag
500	1220	15	<b>WMS 7 1 2 0 6 1</b>	
500	620	13	<b>SWG 5 0 6 0 8 2</b>	
500	620	13	<b>SWG 5 0 6 0 9 2</b>	
500	920	13	<b>SWG 5 0 9 0 8 2</b>	
500	920	13	<b>SWG 5 0 9 0 9 2</b>	
500	1220	13	<b>SWG 5 1 2 0 8 2</b>	
500	1220	13	<b>SWG 5 1 2 0 9 2</b>	
500	1220	13	<b>SWG 7 1 2 0 8 2</b>	
500	1220	13	<b>SWG 7 1 2 0 9 2</b>	

# Programm 056 - Typenliste

Tiefenangabe entspricht der Korpus-tiefe

## Waschtischunterschranke

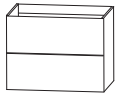

**Waschtischunterschrank 600 mm**  
 1 Metallauszug mit Einzugsdämpfung und Siphonausschnitt  
 1 Metallauszug mit Einzugsdämpfung inkl. Reling  
 1 Raumparsiphon



**Waschtischunterschrank 900 mm**  
 1 Metallauszug mit Einzugsdämpfung und Siphonausschnitt  
 1 Metallauszug mit Einzugsdämpfung inkl. Reling  
 1 Raumparsiphon



**Waschtischunterschrank 1200 mm**  
 1 Metallauszug mit Einzugsdämpfung und Siphonausschnitt  
 1 Metallauszug mit Einzugsdämpfung inkl. Reling  
 1 Raumparsiphon

für Einzelwaschtisch-Lösung



**Waschtischunterschrank 1200 mm**  
 2 Metallauszüge mit Einzugsdämpfung und Siphonausschnitten  
 2 Metallauszüge mit Einzugsdämpfung inkl. Reling  
 2 Raumparsiphons

für Doppelwaschtisch-Lösung

## Mittelschränke



**Mittelschrank**  
 1 Tür  
 4 Glasfachböden  
 1 Glasabdeckplatte 326 mm tief

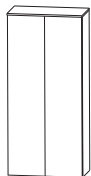

**Mittelschrank**  
 2 Türen  
 4 Glasfachböden  
 1 Glasabdeckplatte 326 mm tief

Tiefe in mm	Breite in mm	Höhe in mm	Artikelnummer	Anschlag
470	600	480	W U A 3 3 6 0 2 3	
470	900	480	W U A 3 3 9 0 2 3	
470	1200	480	W U A 3 3 1 2 2 3	
470	1200	480	W U A 3 3 2 D 2 3	
300	308	1286	M N A 8 1 3 A	3 L/R
300	608	1286	M N A 8 1 6 A	3

# Programm 056 - Typenliste

Tiefenangabe entspricht der Korpus-tiefe

## Highboards

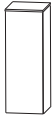

**Highboard**  
1 Tür  
2 Glasfachböden  
1 Glasabdeckplatte 326 mm tief

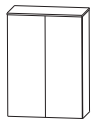

**Mittelschrank Highboard**  
2 Türen  
2 Glasfachböden  
1 Glasabdeckplatte 326 mm tief

## Unterschranke



**Unterschrank**  
1 Tür  
1 Glasfachboden  
1 Glasabdeckplatte 326 mm tief



**Unterschrank**  
2 Türen  
1 Glasfachboden  
1 Glasabdeckplatte 326 mm tief

## Oberschränke



**Oberschrank**  
1 Tür  
1 Glasfachboden  
1 Glasabdeckplatte 176 mm tief













**Oberschrank**  
2 Türen  
1 Glasfachboden  
1 Glasabdeckplatte 176 mm tief

Tiefe in mm	Breite in mm	Höhe in mm	Artikelnummer			Anschlag
300	308	806	H	B	A 5 1 3 A	3 L/R
300	608	806	H	B	A 5 1 6 A	3
300	308	486	U	N	A 3 1 3 A	3 L/R
300	608	486	U	N	A 3 1 6 A	3
300	308	646	O	G	A 4 1 3 A	3 L/R
300	608	646	O	G	A 4 1 6 A	3

# Programm 056 - Typenliste

Tiefenangabe entspricht der Korpusstiefe

## Zubehör

	Tiefe in mm	Breite in mm	Höhe in mm	Artikelnummer	Anschlag
 <p><b>Neutralvernetzendes Silikon für Glaswaschtische</b> 310 ml Kartusche</p>				P Z 1 2 3 5	
					
 <p><b>LED-Waschplatzbeleuchtung</b> 2,4 Watt Energieeffizienzklasse: A 1 Schalterelement zur Montage hinter dem Spiegelschrank S2A 436L 89, S2A 436L 91  keine LED-Emotionbeleuchtung möglich</p>		560		P Z 1 0 6 3 6 0	
 <p><b>LED-Waschplatzbeleuchtung</b> 3,9 Watt Energieeffizienzklasse: A 1 Schalterelement zur Montage hinter dem Spiegelschrank S2A 439A 89, S2A 439A 91  keine LED-Emotionbeleuchtung möglich</p>		860		P Z 1 0 6 3 9 0	
 <p><b>LED-Waschplatzbeleuchtung</b> 5,3 Watt Energieeffizienzklasse: A 1 Schalterelement zur Montage hinter dem Spiegelschrank S2A 431A 89, S2A 431A 91  keine LED-Emotionbeleuchtung möglich</p>		1160		P Z 1 0 6 3 1 2	
 <p><b>Auszugseinteilung inkl. Befestigungsstange</b> 4 Einteilungselemente - 600 mm Schrankbreite 4 Einteilungselemente - 900 mm Schrankbreite 6 Einteilungselemente - 1200 mm Schrankbreite</p>				P Z 1 2 2 4 6 1 P Z 1 2 2 4 9 0 P Z 1 2 2 4 1 2	
 <p><b>Stauraumboxen inkl. Befestigungsstange</b> 2 Boxen für 600 mm Schrankbreite 2 Boxen für 900 mm Schrankbreite 2 Boxen für 1200 mm Schrankbreite</p>				P Z 1 2 3 6 6 0 P Z 1 2 3 6 9 0 P Z 1 2 3 6 1 2	
 <p><b>Stauraumbox</b> ohne Befestigungsstange</p>	150	246	150	P Z 1 2 3 6 E 1	
 <p><b>Kosmetikspiegel</b> 2-fache Vergrößerung Saugnapf und Schraubenbefestigung Metallhalter verchromt</p>		150	150	P Z 1 2 3 3	
 <p><b>Touch LED-Dimmer</b> für die LED-Spiegelschränke und Aufsatzleuchten</p>				P Z 1 0 5 7	

# Programm 056 - Planungsbeispiele

## ILS-0160-1

1	Spiegelschrank, 600 mm	S 2 A 4 3 6 L 8 9
1	Waschtischunterschrank	W U A 3 3 6 0 2 3
1	STONEPLUS Waschtisch, 600 mm	W M S 5 0 6 0 6 1

ILG 8 2 6 0 1 SWG 5060 82 Glas Optiwhite anstatt Stoneplus

ILG 9 2 6 0 1 SWG 5060 92 Glas Optiwhite matt anstatt Stoneplus

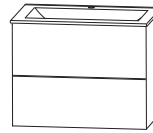
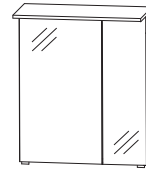

600 mm breit

## ILS-0160-2

1	Flächenspiegel 600 mm	F S A 4 3 6 0 8 9
1	Waschtischunterschrank	W U A 3 3 6 0 2 3
1	STONEPLUS Waschtisch, 600 mm	W M S 5 0 6 0 6 1

ILG 8 2 6 0 2 SWG 5060 82 Glas Optiwhite anstatt Stoneplus

ILG 9 2 6 0 2 SWG 5060 92 Glas Optiwhite matt anstatt Stoneplus

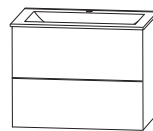
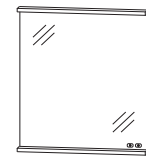

600 mm breit

## ILS-0190-1

1	Spiegelschrank, 900 mm	S 2 A 4 3 9 A 8 9
1	Waschtischunterschrank	W U A 3 3 9 0 2 3
1	STONEPLUS Waschtisch, 900 mm	W M S 5 0 9 0 6 1

ILG 8 2 9 0 1 SWG 5090 82 Glas Optiwhite anstatt Stoneplus

ILG 9 2 9 0 1 SWG 5090 92 Glas Optiwhite matt anstatt Stoneplus

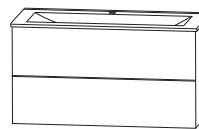
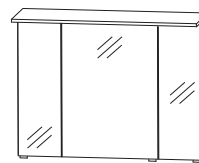

900 mm breit

## ILS-0190-2

1	Flächenspiegel 900 mm	F S A 4 3 9 0 8 9
1	Waschtischunterschrank	W U A 3 3 9 0 2 3
1	STONEPLUS Waschtisch, 900 mm	W M S 5 0 9 0 6 1

ILG 8 2 9 0 2 SWG 5090 82 Glas Optiwhite anstatt Stoneplus



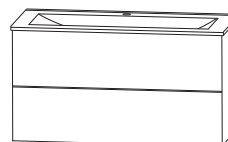
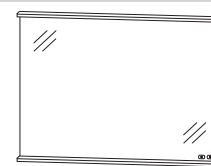

ILG 9 2 9 0 2 SWG 5090 92 Glas Optiwhite matt anstatt Stoneplus



900 mm breit

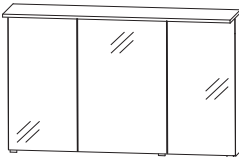
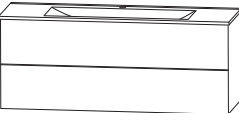
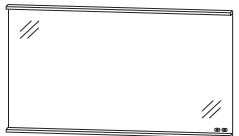

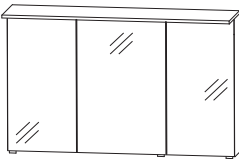
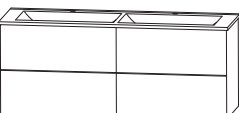
# Programm 056 - Planungsbeispiele

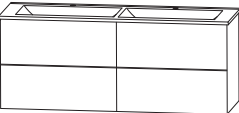
<b>ILS-0112-1</b>		
1	Spiegelschrank 1200 mm	
1	Waschtischunterschrank	W U A 3 3 1 2 2 3
1	STONEPLUS Waschtisch, 1200 mm	W M S 5 1 2 0 6 1
<p>IL G 8 2 1 2 1      SWG 5120 82 Glas Optiwhite anstatt Stoneplus</p> <p>IL G 9 2 1 2 1      SWG 5120 92 Glas Optiwhite matt anstatt Stoneplus</p>		 <p style="text-align: right;">1200 mm breit</p>
<b>ILS-0112-2</b>		
1	Flächenspiegel 1200 mm	
1	Waschtischunterschrank	W U A 3 3 1 2 2 3
1	STONEPLUS Waschtisch, 1200 mm	W M S 5 1 2 0 6 1
<p>IL G 8 2 1 2 2      SWG 5120 82 Glas Optiwhite anstatt Stoneplus</p> <p>IL G 9 2 1 2 2      SWG 5120 92 Glas Optiwhite matt anstatt Stoneplus</p>		 <p style="text-align: right;">1200 mm breit</p>
<b>ILS-0112-1D</b>		
1	Spiegelschrank 1200 mm	
1	Waschtischunterschrank	W U A 3 3 2 D 2 3
1	STONEPLUS Waschtisch, 1200 mm Doppelwaschtisch	W M S 7 1 2 0 6 1
<p>IL G 8 2 1 2 1 D      SWG 7120 82 Glas Optiwhite anstatt Stoneplus</p> <p>IL G 9 2 1 2 1 D      SWG 7120 92 Glas Optiwhite matt anstatt Stoneplus</p>		 <p style="text-align: right;">1200 mm breit</p>
<b>ILS-0112-2D</b>		
1	Flächenspiegel 1200 mm	
1	Waschtischunterschrank	W U A 3 3 2 D 2 3
1	STONEPLUS Waschtisch, 1200 mm Doppelwaschtisch	W M S 7 1 2 0 6 1
<p>IL G 8 2 1 2 2 D      SWG 7120 82 Glas Optiwhite anstatt Stoneplus</p> <p>IL G 9 2 1 2 2 D      SWG 7120 92 Glas Optiwhite matt anstatt Stoneplus</p>		 <p style="text-align: right;">1200 mm breit</p>

# Programm 056 - Maßskizzen

WMS / SWG 5060

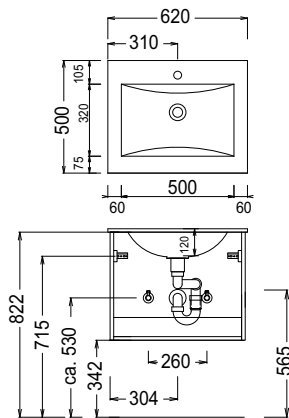

WMS / SWG 5090

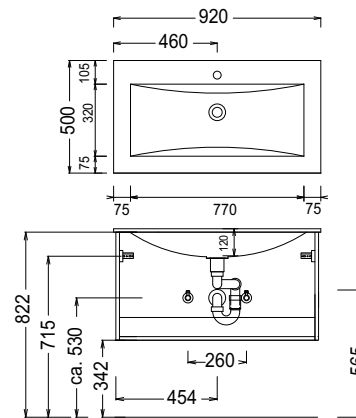

WMS / SWG 5120

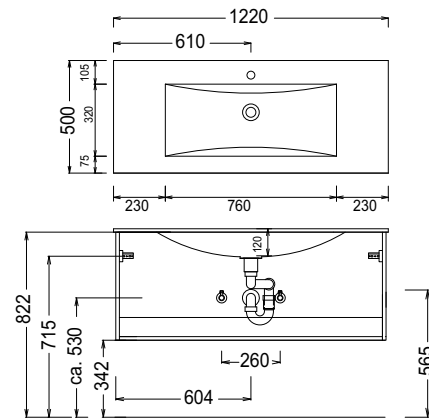

WMS / SWG 7120

Elektroanschlüsse für Spiegelschränke

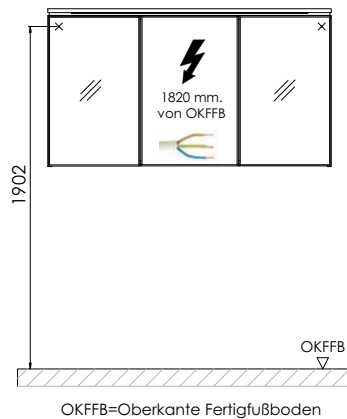
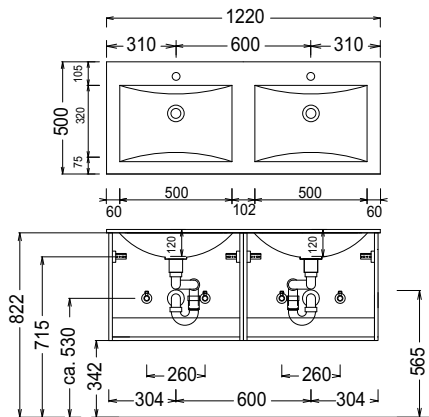

## STONEPLUS:

Die Temperatur des Gebrauchswassers darf 55° C nicht überschreiten. Haarfärbemittel müssen bei Kontakt mit der Oberfläche innerhalb weniger Sekunden entfernt werden, um Fleckenbildung zu vermeiden.

## Toleranzen:

Die Maßtoleranzen (+/- 5mm) und Ebenheitstoleranzen (DIN 18202) unterliegen den üblichen materialspezifischen Toleranzen für Baustoffe, anlehnend an die DIN 18202.