

4life



Swing

Programm 026



Frontdekore



Nr. 722 Polarweiß hgl.



Nr. 686 Anthrazit hgl.



Nr. 755 Hacienda Schwarz



Nr. 754 Hacienda Weiß



Nr. 769 Hacienda Grau



Nr. 763 Wenge Nachbildung



Nr. 792 Ulme Nachbildung



Nr. 784 Eiche hell
Nachbildung



Nr. 786 Eiche Trüffel



Nr. 794 Eiche Sand

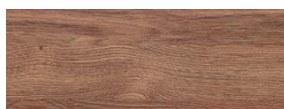

Nr. 680 Charleston Eiche

Korpusdekore

* Hochglanz Korpus gegen Aufpreis

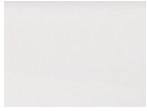

*Nr. 161
Weiß hgl.



*Nr. 121
Anthrazit hgl.



Nr. 160
Wenge
Nachbildung



Nr. 192
Ulme
Nachbildung



Nr. 154
Hacienda Weiß



Nr. 180
Charleston Eiche



Nr. 155
Hacienda Schwarz

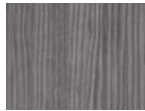

Nr. 169
Hacienda Grau



Nr. 184
Eiche hell
Nachbildung



Nr. 186
Eiche Trüffel



Nr. 194
Eiche Sand

Waschtischfarben

Mineralguss-
Möbelwaschtische

Serie A



Nr. 1
weiß

Serie B



Nr. 21
Weiß

evermite®
kratzunempfindlich
und pflegeleicht

Glas-
Möbelwaschtische



Nr. 82
Optiwhite



Nr. 83
Quarzitgrau

Griffvariante



Nr. 290 Stangengriff
chrom

Technik

Auszüge und Schubkästen

Nr. 554

Premium-Technik mit Dämpfung

Türen mit integriertem Dämpfungssystem

Spiegelschränke

Serie A



Serie B



Programm 026 - Typenliste

Tiefenangabe entspricht der Korpus-tiefe

Flächenspiegel



Flächenspiegel
1 Lichtbogen (21 Watt)
Energieeffizienzklasse: A
Schalterelement

passend zum Waschtisch WMM 509L 1
WMM 529L 21
WGM 509L 82 / 83

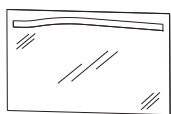

Flächenspiegel
1 Lichtbogen (21 Watt)
Energieeffizienzklasse: A
Schalterelement

passend zum Waschtisch WMM 509R 1
WMM 529R 21
WGM 509R 82 / 83



Flächenspiegel
1 Lichtbogen (21 Watt)
2 beleuchtete Glasablagen links (je 13 Watt)
Energieeffizienzklasse: A
Schalterelement

passend zum Waschtisch WMM 512L 1
WMM 522L 21
WGM 512L 82 / 83



Flächenspiegel
1 Lichtbogen (21 Watt)
2 beleuchtete Glasablagen rechts (je 13 Watt)
Energieeffizienzklasse: A
Schalterelement

passend zum Waschtisch WMM 512R 1
WMM 522R 21
WGM 512R 82 / 83

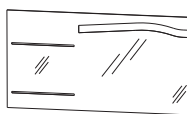

Flächenspiegel
1 Lichtbogen (21 Watt)
2 beleuchtete Glasablagen links (je 13 Watt)
Energieeffizienzklasse: A
Schalterelement

passend zum Waschtisch WMM 514L 1
WMM 524L 21
WGM 514L 82 / 83

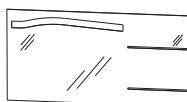

Flächenspiegel
1 Lichtbogen (21 Watt)
2 beleuchtete Glasablagen rechts (je 13 Watt)
Energieeffizienzklasse: A
Schalterelement

passend zum Waschtisch WMM 514R 1
WMM 524R 21
WGM 514R 82 / 83

Tiefe in mm	Breite in mm	Höhe in mm	Artikelnummer	Anschlag
35	900	640	F S A 4 3 9 0 1 L	
35	900	640	F S A 4 3 9 0 1 R	
35	1200	640	F S A 4 3 1 2 1 L	
35	1200	640	F S A 4 3 1 2 1 R	
35	1400	640	F S A 4 3 1 4 1 L	
35	1400	640	F S A 4 3 1 4 1 R	

Programm 026 - Typenliste

Tiefenangabe entspricht der Korpus-tiefe

Spiegelschränke Serie A

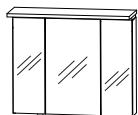

inkl. Griffblöcke

Spiegelschrank-Set
bestehend aus Spiegelschrank (S2A 4390 1D)
3 Doppelspiegeltüren
2 Mittelwände
6 Glasfachböden
1 Schalter-Steckdosen-Element
bestehend aus Gesimsboden (GS1 4190 B2)
11,4 watt / converter 30 watt
1 Zwischenplatte
Energieeffizienzklasse: A
Türbreiten: 238 mm / 412 mm / 238 mm



inkl. Griffblöcke

Spiegelschrank-Set
bestehend aus Spiegelschrank (S2A 4390 1D)
3 Doppelspiegeltüren
2 Mittelwände
6 Glasfachböden
1 Schalter-Steckdosen-Element
bestehend aus Spiegelschrank (S2A 433B 1D L)
1 Doppelspiegeltür
2 sandgestrahlte LED-Lichtfenster
2 beleuchtete Glasfachböden
2 X 1 Watt / Converter 30 Watt
bestehend aus Gesimsboden (GS1 4112 BL)
LED-Beleuchtung 11,4 Watt
1 Zwischenplatte
Energieeffizienzklasse: A
Türbreiten: 296 mm / 238 mm / 412 mm / 238 mm



inkl. Griffblöcke

Spiegelschrank-Set
bestehend aus Spiegelschrank (S2A 4390 1D)
3 Doppelspiegeltüren
2 Mittelwände
6 Glasfachböden
1 Schalter-Steckdosen-Element
bestehend aus Spiegelschrank (S2A 433B 1D R)
1 Doppelspiegeltür
2 sandgestrahlte LED-Lichtfenster
2 beleuchtete Glasfachböden
2 X 1 Watt / Converter 30 Watt
bestehend aus Gesimsboden (GS1 4112 BR)
LED-Beleuchtung 11,4 Watt
1 Zwischenplatte
Energieeffizienzklasse: A
Türbreiten: 238 mm / 412 mm / 238 mm / 296 mm



inkl. Griffblöcke

Spiegelschrank-Set
bestehend aus Spiegelschrank (S2A 4390 1D)
3 Doppelspiegeltüren
2 Mittelwände
6 Glasfachböden
1 Schalter-Steckdosen-Element
bestehend aus Regal (RG 433B)
2 beleuchtete Glasfachböden
2 X 1 Watt / Converter 30 Watt
bestehend aus Gesimsboden (GS1 4112 BL)
LED-Beleuchtung 11,4 Watt
1 Zwischenplatte
Energieeffizienzklasse: A
Türbreiten: 238 mm / 412 mm / 238 mm

Tiefe in mm	Breite in mm	Höhe in mm	Artikelnummer	Anschlag
150	900	680	SET 4 3 9 0 2	
150	1200	680	SET 4 0 1 2 2 L	
150	1200	680	SET 4 0 1 2 2 R	
150	1200	680	SET 4 1 1 2 2 L	

Programm 026 - Typenliste

Tiefenangabe entspricht der Korpus-tiefe

Spiegelschränke Serie A

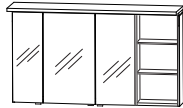

inkl. Griffblöcke

Spiegelschrank-Set
bestehend aus Spiegelschrank (S2A 4390 1D)
3 Doppelspiegeltüren
2 Mittelwände
6 Glasfachböden
1 Schalter-Steckdosen-Element
bestehend aus Regal (RG 433B)
2 beleuchtete Glasfachböden
2 X 1 Watt / Converter 30 Watt
bestehend aus Gesimsboden (GS1 4112 BR)
LED-Beleuchtung 11,4 Watt
1 Zwischenplatte
Energieeffizienzklasse: A
Türbreiten: 238 mm / 412 mm / 238 mm

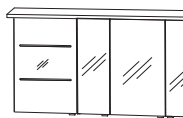

inkl. Griffblöcke

Spiegelschrank-Set
bestehend aus Spiegelschrank (S2A 4390 1D)
3 Doppelspiegeltüren
2 Mittelwände
6 Glasfachböden
1 Schalter-Steckdosen-Element
bestehend aus Spiegelschrank (S2A 435B 1D L)
1 Doppelspiegeltür
2 sandgestrahlte LED-Lichtfenster
2 beleuchtete Glasfachböden
2 X 2 Watt / Converter 30 Watt
bestehend aus Gesimsboden (GS1 4114 BL)
LED-Beleuchtung 11,4 Watt
1 Zwischenplatte
Energieeffizienzklasse: A
Türbreiten: 496 mm / 238 mm / 412 mm / 238 mm

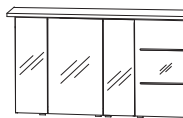

inkl. Griffblöcke

Spiegelschrank-Set
bestehend aus Spiegelschrank (S2A 4390 1D)
3 Doppelspiegeltüren
2 Mittelwände
6 Glasfachböden
1 Schalter-Steckdosen-Element
bestehend aus Spiegelschrank (S2A 435B 1D R)
1 Doppelspiegeltür
2 sandgestrahlte LED-Lichtfenster
2 beleuchtete Glasfachböden
2 X 2 Watt / Converter 30 Watt
bestehend aus Gesimsboden (GS1 4114 BR)
LED-Beleuchtung 11,4 Watt
1 Zwischenplatte
Energieeffizienzklasse: A
Türbreiten: 238 mm / 412 mm / 238 mm / 496 mm

Tiefe in mm	Breite in mm	Höhe in mm	Artikelnummer	Anschlag
150	1200	680	SET 4 1 1 2 2 R	
150	1400	680	SET 4 0 1 4 2 L	
150	1400	680	SET 4 0 1 4 2 R	

Programm 026 - Typenliste

Tiefenangabe entspricht der Korpus-tiefe

Spiegelschränke Serie A



inkl. Griffblöcke

Spiegelschrank-Set
bestehend aus Spiegelschrank (S2A 4390 1D)
3 Doppelspiegeltüren
2 Mittelwände
6 Glasfachböden
1 Schalter-Steckdosen-Element
bestehend aus Regal (RG 435B)
2 beleuchtete Glasfachböden
2 X 2 Watt / Converter 30 Watt
bestehend aus Gesimsboden (GS1 4114 BL)
LED-Beleuchtung 11,4 Watt
1 Zwischenplatte
Energieeffizienzklasse: A
Türbreiten: 238 mm / 412 mm / 238 mm



inkl. Griffblöcke

Spiegelschrank-Set
bestehend aus Spiegelschrank (S2A 4390 1D)
3 Doppelspiegeltüren
2 Mittelwände
6 Glasfachböden
1 Schalter-Steckdosen-Element
bestehend aus Regal (RG 435B)
2 beleuchtete Glasfachböden
2 X 2 Watt / Converter 30 Watt
bestehend aus Gesimsboden (GS1 4114 BR)
LED-Beleuchtung 11,4 Watt
1 Zwischenplatte
Energieeffizienzklasse: A
Türbreiten: 238 mm / 412 mm / 238 mm



Abb. = links
inkl. Griffblöcke

Spiegelschrank-Set
bestehend aus 2 Spiegelschränken (S2A 4375 1D) je
2 Doppelspiegeltüren
2 Glasfachböden
1 Schalter-Steckdosen-Element
bestehend aus Spiegelschrank (S2A 433B 1D L/R)
1 Doppelspiegeltür
2 sandgestrahlte LED-Lichtfenster
2 beleuchtete Glasfachböden
2 X 1 Watt / Converter 30 Watt
bestehend aus Gesimsboden (GS1 4118 B2)
LED-Beleuchtung 2 X 9,12 Watt
1 Zwischenplatte
Energieeffizienzklasse: A
Türbreiten:
346 mm / 396 mm / 296 mm / 396 mm / 346 mm

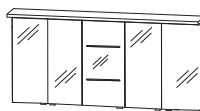
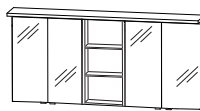

inkl. Griffblöcke

Spiegelschrank-Set
bestehend aus 2 Spiegelschränken (S2A 4375 1D) je
2 Doppelspiegeltüren
2 Glasfachböden
1 Schalter-Steckdosen-Element
bestehend aus Regal (RG 433B)
2 beleuchtete Glasfachböden
2 X 1 Watt / Converter 30 Watt
bestehend aus Gesimsboden (GS1 4118 B2)
LED-Beleuchtung 2 X 9,12 Watt
1 Zwischenplatte
Energieeffizienzklasse: A
Türbreiten: 346 mm / 396 mm - 396 mm / 346 mm

Tiefe in mm	Breite in mm	Höhe in mm	Artikelnummer	Anschlag
150	1400	680	SET 4 1 1 4 2 L	
150	1400	680	SET 4 1 1 4 2 R	
150	1800	680	SET 4 0 1 8	2 L/R
150	1800	680	SET 4 1 1 8	2

Programm 026 - Typenliste

Tiefenangabe entspricht der Korpus-tiefe

Spiegelschränke Serie B



Abb. = links
inkl. Griffblöcke

Spiegelschrank-Set
bestehend aus Spiegelschrank (S2A 4390 13)
3 Spiegeltüren auf Trägerplatte
2 Mittelwände
6 Glasfachböden
1 Schalter-Steckdosen-Element
bestehend aus Gesimsboden (GS1 4290 B1)
formgefräst
3 LED-Einbaustrahler
1 Zwischenplatte, Kante in chromoptik
Energieeffizienzklasse: A
Türbreiten: 238 mm / 412 mm / 238 mm

LED-Emotionbeleuchtung optional möglich

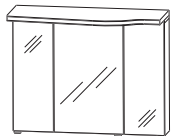

inkl. Griffblöcke

Spiegelschrank-Set
bestehend aus Spiegelschrank (S2A 4390 13)
3 Spiegeltüren auf Trägerplatte
2 Mittelwände
6 Glasfachböden
1 Schalter-Steckdosen-Element
inkl. Converter 30 Watt
bestehend aus Spiegelschrank (S2A 4330 13)
1 Spiegeltür auf Trägerplatte
Außenkanten in chrom
2 Glasfachböden
bestehend aus Gesimsboden (GS1 4212 B1)
formgefräst
4 LED-Einbaustrahler
1 Zwischenplatte, Kante in chromoptik
Energieeffizienzklasse: A
Türbreiten: 296 mm / 238 mm / 412 mm / 238 mm

LED-Emotionbeleuchtung optional möglich

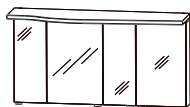

inkl. Griffblöcke

Spiegelschrank-Set
bestehend aus Spiegelschrank (S2A 4390 13)
3 Spiegeltüren auf Trägerplatte
2 Mittelwände
6 Glasfachböden
1 Schalter-Steckdosen-Element
inkl. Converter 30 Watt
bestehend aus Spiegelschrank (S2A 4330 13)
1 Spiegeltür auf Trägerplatte
Außenkanten in chrom
2 Glasfachböden
bestehend aus Gesimsboden (GS1 4212 B1)
formgefräst
4 LED-Einbaustrahler
3 X 3,2 Watt / Converter 15 Watt
1 Zwischenplatte, Kante in chromoptik
Energieeffizienzklasse: A
Türbreiten: 238 mm / 412 mm / 238 mm / 296 mm

LED-Emotionbeleuchtung optional möglich

Tiefe in mm	Breite in mm	Höhe in mm	Artikelnummer	Anschlag
150	900	680	SET 4 3 9 0	3 L/R
150	1200	680	SET 4 0 1 2 3 L	
150	1200	680	SET 4 0 1 2 3 R	

Programm 026 - Typenliste

Tiefenangabe entspricht der Korpus-tiefe

Spiegelschränke Serie B



inkl. Griffblöcke

Spiegelschrank-Set
3 Spiegeltüren auf Trägerplatte
bestehend aus Spiegelschrank (S2A 4390 13)
2 Mittelwände
6 Glasfachböden
1 Schalter-Steckdosen-Element
inkl. Converter 30 Watt
bestehend aus Regal (RG 433B)
2 beleuchtete Glasfachböden
2 x 1 Watt
bestehend aus Gesimsboden (GS1 4212 B1)
formgefräst
4 LED-Einbaustrahler
4 X 3,2 Watt / Converter 15 Watt
1 Zwischenplatte, Kante in chromoptik
Energieeffizienzklasse: A
Türbreiten: 238 mm / 412 mm / 238 mm

LED-Emotionbeleuchtung optional möglich



inkl. Griffblöcke

Spiegelschrank-Set
3 Spiegeltüren auf Trägerplatte
bestehend aus Spiegelschrank (S2A 4390 13)
2 Mittelwände
6 Glasfachböden
1 Schalter-Steckdosen-Element
inkl. Converter 30 Watt
bestehend aus Regal (RG 433B)
2 beleuchtete Glasfachböden
2 x 1 Watt
bestehend aus Gesimsboden (GS1 4212 B1)
formgefräst
4 LED-Einbaustrahler
4 X 3,2 Watt / Converter 15 Watt
1 Zwischenplatte, Kante in chromoptik
Energieeffizienzklasse: A
Türbreiten: 238 mm / 412 mm / 238 mm

LED-Emotionbeleuchtung optional möglich

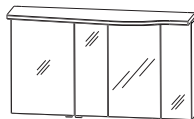

inkl. Griffblöcke

Spiegelschrank-Set
bestehend aus Spiegelschrank (S2A 4390 13)
3 Spiegeltüren auf Trägerplatte
Außenkanten in chrom
2 Mittelwände
6 Glasfachböden
1 Schalter-Steckdosen-Element
inkl. Converter 30 Watt
bestehend aus Spiegelschrank (S2A 4350 13)
1 Spiegeltür auf Trägerplatte
2 Glasfachböden
bestehend aus Gesimsboden (GS1 4214 B1)
formgefräst
4 LED-Einbaustrahler
4 X 3,2 Watt / Converter 15 Watt
1 Zwischenplatte, Kante in chromoptik
Energieeffizienzklasse: A
Türbreiten: 496 mm / 238 mm / 412 mm / 238 mm

LED-Emotionbeleuchtung optional möglich

Tiefe in mm	Breite in mm	Höhe in mm	Artikelnummer	Anschlag
150	1200	680	SET 4 1 1 2 3 L	
150	1200	680	SET 4 1 1 2 3 R	
150	1400	680	SET 4 0 1 4 3 L	

Programm 026 - Typenliste

Tiefenangabe entspricht der Korpus-tiefe

Spiegelschränke Serie B

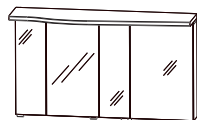

inkl. Griffblöcke

Spiegelschrank-Set
bestehend aus Spiegelschrank (S2A 4390 13)
3 Spiegeltüren auf Trägerplatte
2 Mittelwände
6 Glasfachböden
1 Schalter-Steckdosen-Element
inkl. Converter 30 Watt
bestehend aus Spiegelschrank (S2A 4350 13)
1 Spiegeltür auf Trägerplatte
2 Glasfachböden
bestehend aus Gesimmsboden (GS1 4214 B1)
formgefräst
4 LED-Einbaustrahler
4 X 3,2 Watt / Converter 15 Watt
1 Zwischenplatte, Kante in chromoptik
Energieeffizienzklasse: A
Türbreiten: 238 mm / 412 mm / 238 mm / 496 mm

LED-Emotionbeleuchtung optional möglich

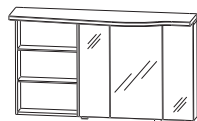

inkl. Griffblöcke

Spiegelschrank-Set
bestehend aus Spiegelschrank (S2A 4390 13)
3 Spiegeltüren auf Trägerplatte
2 Mittelwände
6 Glasfachböden
1 Schalter-Steckdosen-Element
inkl. Converter 30 Watt
bestehend aus Regal (RG 435B)
2 beleuchtete Glasfachböden
2 X 2 Watt
bestehend aus Gesimmsboden (GS1 4214 B1)
formgefräst
4 LED-Einbaustrahler
4 X 3,2 Watt / Converter 15 Watt
1 Zwischenplatte, Kante in chromoptik
Energieeffizienzklasse: A
Türbreiten: 238 mm / 412 mm / 238 mm

LED-Emotionbeleuchtung optional möglich



inkl. Griffblöcke

Spiegelschrank-Set
bestehend aus Spiegelschrank (S2A 4390 13)
3 Spiegeltüren auf Trägerplatte
2 Mittelwände
6 Glasfachböden
1 Schalter-Steckdosen-Element
inkl. Converter 30 Watt
bestehend aus Regal (RG 435B)
2 beleuchtete Glasfachböden
2 X 2 Watt
bestehend aus Gesimmsboden (GS1 4214 B1)
formgefräst
4 LED-Einbaustrahler
1 Zwischenplatte, Kante in chromoptik
Energieeffizienzklasse: A
Türbreiten: 238 mm / 412 mm / 238 mm

LED-Emotionbeleuchtung optional möglich

Tiefe in mm	Breite in mm	Höhe in mm	Artikelnummer	Anschlag
150	1400	680	SET 4 0 1 4 3 R	
150	1400	680	SET 4 1 1 4 3 L	
150	1400	680	SET 4 1 1 4 3 R	

Programm 026 - Typenliste

Tiefenangabe entspricht der Korpus-tiefe

Spiegelschränke Serie B

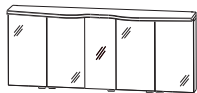

Spiegelschrank-Set
bestehend aus 2 Spiegelschränken (S2A 4375 L/R2) je
2 Spiegeltüren auf Trägerplatte
2 Glasfachböden
1 Schalter-Steckdosen-Element
LED-Converter 30 Watt
bestehend aus Spiegelschrank (S2A 4330 13)
1 Spiegeltür auf Trägerplatte
2 Glasfachböden
bestehend aus Gesimsboden (GS1 4218 B1)
formgefräst
5 LED-Einbaustrahler
5 X 3,2 Watt / Converter 30 Watt
1 Zwischenplatte, Kante in chromoptik
Energieeffizienzklasse: A
Türbreiten:
346 mm / 396 mm / 296 mm / 396 mm / 346 mm



Abb. = links
inkl. Griffblöcke

LED-Emotionbeleuchtung optional möglich

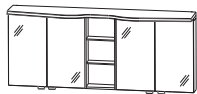

Spiegelschrank-Set
bestehend aus 2 Spiegelschränken (S2A 4375 L/R2) je
2 Spiegeltüren auf Trägerplatte
2 Glasfachböden
1 Schalter-Steckdosen-Element
bestehend aus Regal (RG 433B)
2 beleuchtete Glasfachböden
2 X 1 Watt / Converter 30 Watt
bestehend aus Gesimsboden (GS1 4218 B1)
formgefräst
5 LED-Einbaustrahler
5 X 3,2 Watt / Converter 30 Watt
1 Zwischenplatte, Kante in chromoptik
Energieeffizienzklasse: A
Türbreiten: 346 mm / 396 mm - 396 mm / 346 mm



inkl. Griffblöcke

LED-Emotionbeleuchtung optional möglich

Mineralguss - Möbelwaschtische Serie A



Mineralguss Waschtisch, 900 mm
weiß
Ablagefläche links
inkl. verdecktem Überlaufsystem in chrom
kombinierbar mit WUA 3690 1M L

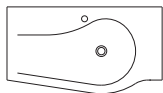

Tiefe in mm	Breite in mm	Höhe in mm	Artikelnummer	Anschlag
150	1800	680	SET 4 0 1 8	3 L/R
150	1800	680	SET 4 1 1 8	3
510	906	50	WMM 5 0 9 L	1

Programm 026 - Typenliste

Tiefenangabe entspricht der Korpus-tiefe

Mineralguss - Möbelwaschtische Serie A

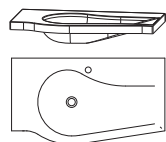

Mineralguss Waschtisch, 900 mm
weiß
Ablagefläche rechts
inkl. verdecktem Überlaufsystem in chrom
kombinierbar mit WUA 3690 1M R

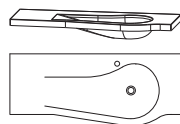

Mineralguss Waschtisch, 1200 mm
weiß
Ablagefläche links
inkl. verdecktem Überlaufsystem in chrom
kombinierbar mit WUA 3690 1M L, UTA 3630 1M

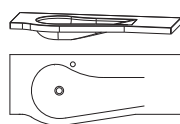

Mineralguss Waschtisch, 1200 mm
weiß
Ablagefläche rechts
inkl. verdecktem Überlaufsystem in chrom
kombinierbar mit WUA 3690 1M R, UTA 3630 1M

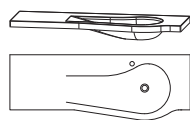

Mineralguss Waschtisch, 1400 mm
weiß
Ablagefläche links
inkl. verdecktem Überlaufsystem in chrom
kombinierbar mit WUA 3690 1M L, UTA 3650 1M

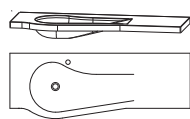

Mineralguss Waschtisch, 1400 mm
weiß
Ablagefläche rechts
inkl. verdecktem Überlaufsystem in chrom
kombinierbar mit WUA 3690 1M R, UTA 3650 1M

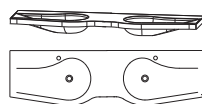

Mineralguss Doppelwaschtisch, 1800 mm
weiß
inkl. verdecktem Überlaufsystem in chrom
kombinierbar mit WUA 3690 1M L, WUA 3690 1M R

Tiefe in mm	Breite in mm	Höhe in mm	Artikelnummer	Anschlag
510	906	50	WMM 5 0 9 R	1
510	1206	50	WMM 5 1 2 L	1
510	1206	50	WMM 5 1 2 R	1
510	1406	50	WMM 5 1 4 L	1
510	1406	50	WMM 5 1 4 R	1
510	1806	50	WMM 5 1 8 D	1

Programm 026 - Typenliste

Tiefenangabe entspricht der Korpusstärke

Mineralguss - Möbelwaschtische Serie B



Mineralguss Waschtisch, 900 mm
weiß
inkl. verdecktem Überlaufsystem in chrom

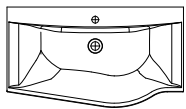

kombinierbar mit WUA 3690 1M L

evermite



Mineralguss Waschtisch, 900 mm
weiß
inkl. verdecktem Überlaufsystem in chrom



kombinierbar mit WUA 3690 1M R

evermite



Mineralguss Waschtisch, 1200 mm
weiß
inkl. verdecktem Überlaufsystem in chrom
Ablagefläche links



kombinierbar mit WUA 3690 1M L, UTA 3630 1M



Mineralguss Waschtisch, 1200 mm
weiß
inkl. verdecktem Überlaufsystem in chrom
Ablagefläche rechts



kombinierbar mit WUA 3690 1M R, UTA 3630 1M



Mineralguss Waschtisch, 1400 mm
weiß
inkl. verdecktem Überlaufsystem in chrom
Ablagefläche links



kombinierbar mit WUA 3690 1M L, UTA 3650 1M



Mineralguss Waschtisch, 1400 mm
weiß
inkl. verdecktem Überlaufsystem in chrom
Ablagefläche rechts



kombinierbar mit WUA 3690 1M R, UTA 3650 1M



Mineralguss Doppelwaschtisch, 1800 mm
weiß
inkl. verdecktem Überlaufsystem in chrom



kombinierbar mit WUA 3690 1M L, WUA 3690 1M R

Tiefe in mm	Breite in mm	Höhe in mm	Artikelnummer	Anschlag
515	906	15	WMM 5 2 9 L 2 1	
515	906	15	WMM 5 2 9 R 2 1	
515	1206	15	WMM 5 2 2 L 2 1	
515	1206	15	WMM 5 2 2 R 2 1	
515	1406	15	WMM 5 2 4 L 2 1	
515	1406	15	WMM 5 2 4 R 2 1	
515	1806	15	WMM 5 2 8 D 2 1	

Programm 026 - Typenliste

Tiefenangabe entspricht der Korpus-tiefe

Glas - Möbelwaschtische



Glaswaschtisch, 900 mm

Farbton Optiwhite

Farbton Quarzitgrau

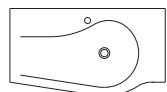

Ablagefläche links
inkl. verdecktem Überlaufsystem in chrom
kombinierbar mit WUA 3690 1M L

Neutralvernetzendes Silikon mitbestellen,
siehe Zubehör - PZ 1235



Glaswaschtisch, 900 mm

Farbton Optiwhite

Farbton Quarzitgrau

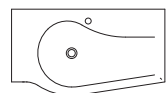

Ablagefläche rechts
inkl. verdecktem Überlaufsystem in chrom
kombinierbar mit WUA 3690 1M R

Neutralvernetzendes Silikon mitbestellen,
siehe Zubehör - PZ 1235



Glaswaschtisch, 1200 mm

Farbton Optiwhite

Farbton Quarzitgrau

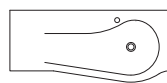

Ablagefläche links
inkl. verdecktem Überlaufsystem in chrom
kombinierbar mit WUA 3690 1M L, UTA 3630 1M

Neutralvernetzendes Silikon mitbestellen,
siehe Zubehör - PZ 1235



Glaswaschtisch, 1200 mm

Farbton Optiwhite

Farbton Quarzitgrau

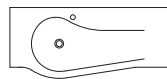

Ablagefläche rechts
inkl. verdecktem Überlaufsystem in chrom
kombinierbar mit WUA 3690 1M R, UTA 3630 1M

Neutralvernetzendes Silikon mitbestellen,
siehe Zubehör - PZ 1235



Glaswaschtisch, 1400 mm

Farbton Optiwhite

Farbton Quarzitgrau



Ablagefläche links
inkl. verdecktem Überlaufsystem in chrom
kombinierbar mit WUA 3690 1M L, UTA 3650 1M

Neutralvernetzendes Silikon mitbestellen,
siehe Zubehör - PZ 1235

Tiefe in mm	Breite in mm	Höhe in mm	Artikelnummer	Anschlag
520	912	13	WGM 5 0 9 L 8 2	
520	912	13	WGM 5 0 9 L 8 3	
520	912	13	WGM 5 0 9 R 8 2	
520	912	13	WGM 5 0 9 R 8 3	
520	1212	13	WGM 5 1 2 L 8 2	
520	1212	13	WGM 5 1 2 L 8 3	
520	1212	13	WGM 5 1 2 R 8 2	
520	1212	13	WGM 5 1 2 R 8 3	
520	1412	13	WGM 5 1 4 L 8 2	
520	1412	13	WGM 5 1 4 L 8 3	

Programm 026 - Typenliste

Tiefenangabe entspricht der Korpusstärke

Glas - Möbelwaschtische



Glaswaschtisch, 1400 mm

Farbton Optiwhite

Farbton Quarzitgrau

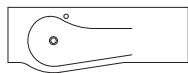

Ablagefläche rechts
inkl. verdecktem Überlaufsystem in chrom
kombinierbar mit WUA 3690 1M R, UTA 3650 1M

Neutralvernetzendes Silikon mitbestellen,
siehe Zubehör - PZ 1235



Glas Doppelwaschtisch, 1800 mm

Farbton Optiwhite

Farbton Quarzitgrau

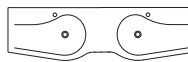

inkl. verdecktem Überlaufsystem in chrom
kombinierbar mit WUA 3690 1M L, WUA 3690 1M R

Neutralvernetzendes Silikon mitbestellen,
siehe Zubehör - PZ 1235

Waschtischunterschranke



Waschtischunterschrank

1 Metallschubkasten mit Einzugsdämpfung
1 Metallauszug mit Einzugsdämpfung inkl. Reling
1 Raumparsiphon



Abb. = rechts



Waschtischunterschrank (Ergänzungselement)

2 Metallauszüge mit Einzugsdämpfung und Reling

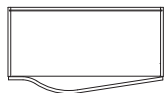
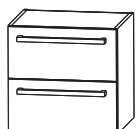

Waschtischunterschrank (Ergänzungselement)

2 Metallauszüge mit Einzugsdämpfung und Reling

Tiefe in mm	Breite in mm	Höhe in mm	Artikelnummer	Anschlag
520	1412	13	WGM 5 1 4 R 8 2	
520	1412	13	WGM 5 1 4 R 8 3	
520	1812	13	WGM 5 1 8 D 8 2	
520	1812	13	WGM 5 1 8 D 8 3	
500	900	480	WUA 3 6 9 0 1 M	L/R
400	300	480	UTA 3 6 3 0 1 M	
400	500	480	UTA 3 6 5 0 1 M	

Programm 026 - Typenliste

Tiefenangabe entspricht der Korpus-tiefe

Universal-Waschtischunterschrank

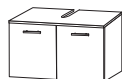

Universal-Waschtischunterschrank
2 Türen
Abdeckplatte mit Siphonausschnitt

für freihängende Waschtische

Hochschränke



Hochschrank
1 Tür
2 Glasfachböden (o.)
2 Metallauszüge mit Einzugsdämpfung
1 Metallschubkasten mit Einzugsdämpfung
1 Abdeckplatte 330 mm tief



Hochschrank
2 Türen
2 Glasfachböden (o.)
2 Metallauszüge mit Einzugsdämpfung
1 Metallschubkasten mit Einzugsdämpfung
1 Abdeckplatte 330 mm tief



Hochschrank
1 Alu Rahmentür
2 Glasfachböden (o.)
2 Metallauszüge mit Einzugsdämpfung
1 Metallschubkasten mit Einzugsdämpfung
1 Abdeckplatte 330 mm tief



Hochschrank
2 Alu Rahmentüren
2 Glasfachböden (o.)
2 Metallauszüge mit Einzugsdämpfung
1 Metallschubkasten mit Einzugsdämpfung
1 Abdeckplatte 330 mm tief

Tiefe in mm	Breite in mm	Höhe in mm	Artikelnummer	Anschlag
300	600	336	W U A 2 1 6 A	
300	300	1628	H N A 0 9 3 A 7 M	L/R
300	400	1628	H N A 0 9 4 A 7 M	L/R
300	600	1628	H N A 0 9 6 A 7 M	
300	300	1628	H N A 0 9 3 B 7 M	L/R
300	600	1628	H N A 0 9 6 B 7 M	

Programm 026 - Typenliste

Tiefenangabe entspricht der Korpus-tiefe

Hochschränke

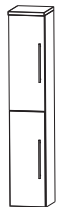

Hochschrank
2 Türen
2 Glasfachböden (o.)
2 Glasfachböden (u.)
1 Abdeckplatte 330 mm tief

Maßvariabel:
Bitte das Tiefenmaß mit angeben.
Ablageplatte wird entsprechend der Schranktiefe ange-
passt.

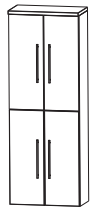

Hochschrank
4 Türen
2 Glasfachböden (o.)
2 Glasfachböden (u.)
1 Abdeckplatte 330 mm tief

Maßvariabel:
Bitte das Tiefenmaß mit angeben.
Ablageplatte wird entsprechend der Schranktiefe ange-
passt.

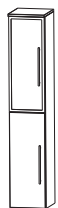

Hochschrank
1 Alu Rahmentür
1 Tür
2 Glasfachböden (o.)
2 Glasfachböden (u.)
1 Abdeckplatte 330 mm tief

Maßvariabel:
Bitte das Tiefenmaß mit angeben.
Ablageplatte wird entsprechend der Schranktiefe ange-
passt.

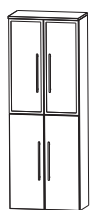

Hochschrank
2 Alu Rahmentüren
2 Türen
2 Glasfachböden (o.)
2 Glasfachböden (u.)
1 Abdeckplatte 330 mm tief

Maßvariabel:
Bitte das Tiefenmaß mit angeben.
Ablageplatte wird entsprechend der Schranktiefe ange-
passt.



Hochschrank
1 Tür
2 Glasfachböden (o.)
1 Metallschubkasten mit Einzugsdämpfung
1 Tür
1 Glasfachboden (u.)
1 Abdeckplatte 330 mm tief

Tiefe in mm	Breite in mm	Höhe in mm	Artikelnummer	Anschlag
300	300	1628	H N A 0 3 3 A	7 L/R
300	400	1628	H N A 0 3 4 A	7 L/R
150-300	300	1628	H V A 0 3 3 0	L/R
150-300	400	1628	H V A 0 3 4 0	L/R
300	600	1628	H N A 0 3 6 A	7
150-300	600	1628	H V A 0 3 6 0	
300	300	1628	H N A 0 3 3 B	7 L/R
150-300	300	1628	H V A 0 3 3 1	L/R
300	600	1628	H N A 0 3 6 B	7
150-300	600	1628	H V A 0 3 6 1	
300	300	1628	H N A 0 5 3 A 7 M	L/R
300	400	1628	H N A 0 5 4 A 7 M	L/R

Programm 026 - Typenliste

Tiefenangabe entspricht der Korpus-tiefe

Hochschränke

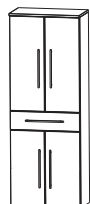

- Hochschrank**
 2 Türen
 2 Glasfachböden (o.)
 1 Metallschubkasten mit Einzugsdämpfung
 2 Türen
 1 Glasfachboden (u.)
 1 Abdeckplatte 330 mm tief



- Hochschrank**
 1 Alu Rahmentür
 2 Glasfachböden (o.)
 1 Metallschubkasten mit Einzugsdämpfung
 1 Tür
 1 Glasfachboden (u.)
 1 Abdeckplatte 330 mm tief



- Hochschrank**
 2 Alu Rahmentüren
 2 Glasfachböden (o.)
 1 Metallschubkasten mit Einzugsdämpfung
 2 Türen
 1 Glasfachboden (u.)
 1 Abdeckplatte 330 mm tief



- Hochschrank mit Wäschekippe**
 1 Tür
 2 Glasfachböden
 1 Metallschubkasten mit Einzugsdämpfung
 1 Wäschekippe
 1 Abdeckplatte 330 mm tief



- Hochschrank mit Wäschekippe**
 2 Türen
 2 Glasfachböden
 1 Metallschubkasten mit Einzugsdämpfung
 1 Wäschekippe
 1 Abdeckplatte 330 mm tief

Tiefe in mm	Breite in mm	Höhe in mm	Artikelnummer	Anschlag
300	600	1628	H N A 0 5 6 A 7 M	
300	300	1628	H N A 0 5 3 B 7 M	L/R
300	600	1628	H N A 0 5 6 B 7 M	
300	300	1628	H N A 0 5 3 A 7 W	L/R
300	400	1628	H N A 0 5 4 A 7 W	L/R
300	600	1628	H N A 0 5 6 A 7 W	

Programm 026 - Typenliste

Tiefenangabe entspricht der Korpusstiefe

Hochschränke



Hochschrank mit Wäschekippe
 1 Alu Rahmentür
 2 Glasfachböden
 1 Metallschubkasten mit Einzugsdämpfung
 1 Wäschekippe
 1 Abdeckplatte 330 mm tief



Hochschrank mit Wäschekippe
 2 Alu Rahmentüren
 2 Glasfachböden
 1 Metallschubkasten mit Einzugsdämpfung
 1 Wäschekippe
 1 Abdeckplatte 330 mm tief

Mittelschränke



Mittelschrank
 1 Tür
 2 Glasfachböden (o.)
 1 Metallauszug mit Einzugsdämpfung
 1 Metallschubkasten mit Einzugsdämpfung
 1 Abdeckplatte 330 mm tief



Mittelschrank
 2 Türen
 2 Glasfachböden (o.)
 1 Metallauszug mit Einzugsdämpfung
 1 Metallschubkasten mit Einzugsdämpfung
 1 Abdeckplatte 330 mm tief



Mittelschrank
 1 Alu Rahmentür
 2 Glasfachböden (o.)
 1 Metallauszug mit Einzugsdämpfung
 1 Metallschubkasten mit Einzugsdämpfung
 1 Abdeckplatte 330 mm tief

Tiefe in mm	Breite in mm	Höhe in mm	Artikelnummer	Anschlag
300	300	1628	H N A 0 5 3 B 7 W	L/R
300	600	1628	H N A 0 5 6 B 7 W	
300	300	1308	M N A 8 8 3 A 7 M	L/R
300	400	1308	M N A 8 8 4 A 7 M	L/R
300	600	1308	M N A 8 8 6 A 7 M	
300	300	1308	M N A 8 8 3 B 7 M	L/R

Programm 026 - Typenliste

Tiefenangabe entspricht der Korpus-tiefe

Mittelschränke



Mittelschrank
 2 Alu Rahmentüren
 2 Glasfachböden (o.)
 1 Metallauszug mit Einzugsdämpfung
 1 Metallschubkasten mit Einzugsdämpfung
 1 Abdeckplatte 330 mm tief

Tiefe in mm	Breite in mm	Höhe in mm	Artikelnummer	Anschlag
300	600	1308	M N A 8 8 6 B 7 M	



Mittelschrank
 1 Tür
 4 Glasfachböden
 1 Abdeckplatte 330 mm tief

Maßvariabel:
 Bitte das Tiefenmaß mit angeben.
 Ablageplatte wird entsprechend der Schranktiefe ange-
 passt.

300	300	1308	M N A 8 1 3 A	7 L/R
300	400	1308	M N A 8 1 4 A	7 L/R
150-300	300	1308	M V A 8 1 3 0	L/R
150-300	400	1308	M V A 8 1 4 0	L/R

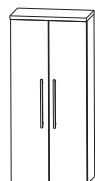

Mittelschrank
 2 Türen
 4 Glasfachböden
 1 Abdeckplatte 330 mm tief

Maßvariabel:
 Bitte das Tiefenmaß mit angeben.
 Ablageplatte wird entsprechend der Schranktiefe ange-
 passt.

300	600	1308	M N A 8 1 6 A	7
150-300	600	1308	M V A 8 1 6 0	



Mittelschrank
 1 Alu Rahmentür
 4 Glasfachböden
 1 Abdeckplatte 330 mm tief

Maßvariabel:
 Bitte das Tiefenmaß mit angeben.
 Ablageplatte wird entsprechend der Schranktiefe ange-
 passt.

300	300	1308	M N A 8 1 3 B	7 L/R
150-300	300	1308	M V A 8 1 3 1	L/R

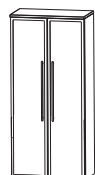

Mittelschrank
 2 Alu Rahmentüren
 4 Glasfachböden
 1 Abdeckplatte 330 mm tief

Maßvariabel:
 Bitte das Tiefenmaß mit angeben.
 Ablageplatte wird entsprechend der Schranktiefe ange-
 passt.

300	600	1308	M N A 8 1 6 B	7
150-300	600	1308	M V A 8 1 6 1	

Programm 026 - Typenliste

Tiefenangabe entspricht der Korpus-tiefe

Mittelschränke



Mittelschrank mit Innenschubkästen
 1 Tür
 2 Metall-Innenschubkästen mit Einzugsdämpfung
 1 Glasfachboden
 1 Abdeckplatte 330 mm tief

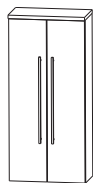

Mittelschrank mit Innenschubkästen
 2 Türen
 2 Metall-Innenschubkästen mit Einzugsdämpfung
 1 Glasfachboden
 1 Abdeckplatte 330 mm tief

Highboards

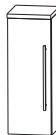

Highboard
 1 Tür
 2 Glasfachböden
 1 Abdeckplatte 330 mm tief

Maßvariabel:
 Bitte das Tiefenmaß mit angeben.
 Ablageplatte wird entsprechend der Schranktiefe ange-
 passt.

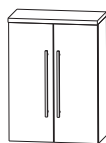

Highboard
 2 Türen
 2 Glasfachböden
 1 Abdeckplatte 330 mm tief

Maßvariabel:
 Bitte das Tiefenmaß mit angeben.
 Ablageplatte wird entsprechend der Schranktiefe ange-
 passt.



Highboard
 1 Alu Rahmentür
 2 Glasfachböden
 1 Abdeckplatte 330 mm tief

Maßvariabel:
 Bitte das Tiefenmaß mit angeben.
 Ablageplatte wird entsprechend der Schranktiefe ange-
 passt.

Tiefe in mm	Breite in mm	Höhe in mm	Artikelnummer	Anschlag
300	300	1308	M N A 8 4 3 A	7 L/R
300	400	1308	M N A 8 4 4 A	7 L/R
300	600	1308	M N A 8 4 6 A	7
300	300	828	H B A 5 1 3 A	7 L/R
300	400	828	H B A 5 1 4 A	7 L/R
150-300	300	828	H B V A 5 1 3	L/R
150-300	400	828	H B V A 5 1 4	L/R
300	600	828	H B A 5 1 6 A	7
150-300	600	828	H B V A 5 1 6	
300	300	828	H B A 5 1 3 B	7 L/R
150-300	300	828	H B V A 5 1 3	1 L/R

Programm 026 - Typenliste

Tiefenangabe entspricht der Korpus-tiefe

Highboards

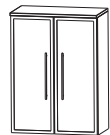

Highboard
2 Alu Rahmentüren
2 Glasfachböden
1 Abdeckplatte 330 mm tief

Maßvariabel:
Bitte das Tiefenmaß mit angeben.
Ablageplatte wird entsprechend der Schranktiefe ange-
passt.



Highboard
1 Metallschubkasten mit Einzugsdämpfung
1 Tür
1 Glasfachboden
1 Abdeckplatte 330 mm tief



Highboard
1 Metallschubkasten mit Einzugsdämpfung
2 Türen
1 Glasfachboden
1 Abdeckplatte 330 mm tief



Highboard
1 Metallschubkasten mit Einzugsdämpfung
2 Metallauszüge mit Einzugsdämpfung
1 Abdeckplatte 330 mm tief



Highboard
1 Metallschubkasten mit Einzugsdämpfung
2 Metallauszüge mit Einzugsdämpfung
1 Abdeckplatte 330 mm tief

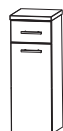

Highboard mit Wäschekippe
1 Metallschubkasten mit Einzugsdämpfung
1 Wäschekippe
1 Abdeckplatte 330 mm tief



Highboard mit Wäschekippe
1 Metallschubkasten mit Einzugsdämpfung
1 Wäschekippe
1 Abdeckplatte 330 mm tief

Tiefe in mm	Breite in mm	Höhe in mm	Artikelnummer	Anschlag
300	600	828	H B A 5 1 6 B 7	
150-300	600	828	H B V A 5 1 6 1	
300	300	828	H B A 5 5 3 A 7 M	L/R
300	400	828	H B A 5 5 4 A 7 M	L/R
300	600	828	H B A 5 5 6 A 7 M	
300	300	828	H B A 5 6 3 A 7 M	
300	400	828	H B A 5 6 4 A 7 M	
300	600	828	H B A 5 6 6 A 7 M	
300	300	828	H B A 5 5 3 A 7 W	
300	400	828	H B A 5 5 4 A 7 W	
300	600	828	H B A 5 5 6 A 7 W	

Programm 026 - Typenliste

Tiefenangabe entspricht der Korpus-tiefe

Oberschränke

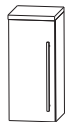

Oberschrank
1 Tür
1 Glasfachboden
1 Abdeckplatte 180 mm tief

Maßvariabel:
Bitte das Tiefenmaß mit angeben.
Ablageplatte wird entsprechend der Schranktiefe ange-
passt.



Oberschrank
2 Türen
1 Glasfachboden
1 Abdeckplatte 180 mm tief

Maßvariabel:
Bitte das Tiefenmaß mit angeben.
Ablageplatte wird entsprechend der Schranktiefe ange-
passt.



Oberschrank
1 Klapptür
1 Abdeckplatte 260 mm tief

Unterschränke



Unterschrank
1 Metallschubkasten mit Einzugsdämpfung
1 Tür
1 Abdeckplatte 330 mm tief



Unterschrank
1 Metallschubkasten mit Einzugsdämpfung
2 Türen
1 Abdeckplatte 330 mm tief



Unterschrank
1 Metallschubkasten mit Einzugsdämpfung
1 Metallauszug mit Einzugsdämpfung
1 Abdeckplatte 330 mm tief

Tiefe in mm	Breite in mm	Höhe in mm	Artikelnummer	Anschlag
150	300	668	OGA 4 1 3 A	7 L/R
150	400	668	OGA 4 1 4 A	7 L/R
150-300	300	668	OVA 4 1 3 0	L/R
150-300	400	668	OVA 4 1 4 0	L/R
150	600	668	OGA 4 1 6 A	7
150-300	600	668	OVA 4 1 6 0	
230	600	348	OMA 2 1 6 A 7 K	
300	300	508	UNA 3 2 3 A 7 M	L/R
300	400	508	UNA 3 2 4 A 7 M	L/R
300	600	508	UNA 3 2 6 A 7 M	
300	300	508	UNA 3 4 3 A 7 M	
300	400	508	UNA 3 4 4 A 7 M	

Programm 026 - Typenliste

Tiefenangabe entspricht der Korpus-tiefe

Unterschränke



Unterschrank
 1 Metallschubkasten mit Einzugsdämpfung
 1 Metallauszug mit Einzugsdämpfung
 1 Abdeckplatte 330 mm tief

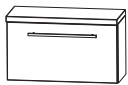

Unterschrank
 1 Klapptür
 1 Abdeckplatte 260 mm tief

Wäscherolli

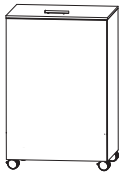

Wäscherolli
 1 Klappdeckel, inkl. Dämpfung
 1 herausnehmbarer Wäschesack, waschbar
 4 Rollen (2 feststellbar)
 Farbvariante entspricht der Korpusfarbe

Höhenangabe inkl. Rollen (100 mm)

Sitzbänke

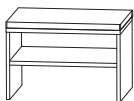

Sitzbank
 1 Ablagefach
 1 Sitzkissen aus Kunstleder in
 creme-weiß

Farbvariante entspricht der Korpusfarbe

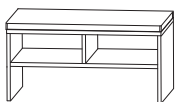

Sitzbank
 2 Ablagefächer
 1 Sitzkissen aus Kunstleder in
 creme-weiß

Farbvariante entspricht der Korpusfarbe

Tiefe in mm	Breite in mm	Höhe in mm	Artikelnummer	Anschlag
300	600	508	U N A 3 4 6 A 7 M	
230	600	348	U M A 2 1 6 A 7 K	
470	470	756	W R S 4 0 4 7	
450	600	458	S E T B A N K 6	
450	900	458	S E T B A N K 9	

Programm 026 - Typenliste

Tiefenangabe entspricht der Korpusstärke

Steckboarde

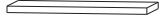

- Steckboard 300 mm, rundum mit ABS-Dickkante**
 - Steckboard 400 mm, rundum mit ABS-Dickkante**
 - Steckboard 600 mm, rundum mit ABS-Dickkante**
 - Steckboard 900 mm, rundum mit ABS-Dickkante**
 - Steckboard 1200 mm, rundum mit ABS-Dickkante**
 - Steckboard 1400 mm, rundum mit ABS-Dickkante**
- Farbvariante entspricht der Korpusfarbe

Zubehör



Neutralvernetzendes Silikon für Glaswaschtische
310 ml Kartusche



Handtuchhalter
chrom glänzend
zur Montage am Korpus



Handtuchhalter
chrom glänzend
nach vorne geöffnet
zur Montage am Korpus



Handtuchhalter
chrom glänzend
zweiarmig
nach vorne geöffnet
zur Montage am Korpus

Korpustiefe beachten!



Auszugseinteilung inkl. Befestigungsstange
2 Einteilungselemente - 300 mm Schrankbreite



Auszugseinteilung inkl. Befestigungsstange
3 Einteilungselemente - 400 mm Schrankbreite

Tiefe in mm	Breite in mm	Höhe in mm	Artikelnummer	Anschlag
150	300	28	S B G 6 0 3 0	
150	400	28	S B G 6 0 4 0	
150	600	28	S B G 6 0 6 0	
150	900	28	S B G 6 0 9 0	
150	1200	28	S B G 6 0 1 2	
150	1400	28	S B G 6 0 1 4	
			P Z 1 2 3 5	
384	57		P Z 1 1 2 0	1
390	60		P Z 1 1 2 4	1
390	110	30	P Z 1 1 2 8	1
			P Z 1 2 2 4 3 0	
			P Z 1 2 2 4 4 0	

Programm 026 - Typenliste

Tiefenangabe entspricht der Korpus-tiefe

Zubehör



Auszugseinteilung inkl. Befestigungsstange
4 Einteilungselemente - 500 mm Schrankbreite

P Z 1 2 2 4 5 0



Auszugseinteilung inkl. Befestigungsstange
4 Einteilungselemente - 600 mm Schrankbreite

P Z 1 2 2 4 6 1



Auszugseinteilung inkl. Befestigungsstange
4 Einteilungselemente - 900 mm Schrankbreite

P Z 1 2 2 4 9 0



Stauraumbox
ohne Befestigungsstange

150 246 150 P Z 1 2 3 6 E 1



Stauraumboxen inkl. Befestigungsstange
2 Boxen für 600 mm Schrankbreite
2 Boxen für 900 mm Schrankbreite

P Z 1 2 3 6 6 0
P Z 1 2 3 6 9 0



Schubkastenset für Metallschubkästen
für 30 cm breite Schränke
für 40 cm breite Schränke
Bestehend aus:
- 1 alufarbiger Kunststoffeinsatz
- 2 alufarbige Fachteiler, verstellbar

P Z 1 2 2 5 3 0
P Z 1 2 2 5 4 0



Kosmetikspiegel
2-fache Vergrößerung
Saugnapf und Schraubenbefestigung
Metallhalter verchromt

150 150 P Z 1 2 3 3



Touch LED-Dimmer
für die LED-Spiegelschränke und Aufsatzleuchten

P Z 1 0 5 7



Emotion-Beleuchtung
Sensorschalter
zum Dimmen und zur Farbwechselsteuerung
für alle gekennzeichneten Beleuchtungselemente dieser Serie

P Z 1 0 2 0 1



Anschlag

Programm 026 - Typenliste

Tiefenangabe entspricht der Korpusstiefe

Zubehör



LED-Waschplatzbeleuchtung
 Länge: 400 mm
 2 Lichtfenster
 integrierter Touch LED-Dimmer im ersten Lichtfenster
 1 LED-Converter
 Energieeffizienzklasse: A



LED-Waschplatzbeleuchtung
 2,4 Watt
 Energieeffizienzklasse: A
 1 Schalterelement
 zur Montage hinter dem Spiegelschrank
 SET 4018 2, SET 4118 2 (2 Stück bestellen)
 SET 4018 3, SET 4118 3 (2 Stück bestellen)



LED-Waschplatzbeleuchtung
 3,9 Watt
 Energieeffizienzklasse: A
 1 Schalterelement
 zur Montage hinter dem Spiegelschrank
 SET 4390 3
 SET 4012 L/R SET 4112 L/R
 SET 4014 L/R SET 4114 L/R

Tiefe in mm	Breite in mm	Höhe in mm	Artikelnummer			Anschlag
			P Z	1 0 5 4	5	
	560		P Z	1 0 6 3 6 0		
	860		P Z	1 0 6 3 9 0		

Programm 026 - Planungsbeispiele

SWM-0190-1R

1	Flächenspiegel 900 mm	F S A 4 3 9 0 1 R
1	Waschtischunterschrank	W U A 3 6 9 0 1 M
1	Waschtisch Mineralguss, weiß, 900 mm	W M M 5 0 9 R 1

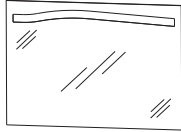
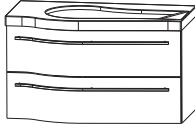
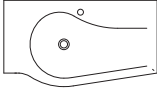
S W G 8 2 9 0 1 R WGM 509R 82 Glas Optiwhite anstatt Mineralguss

S W G 8 3 9 0 1 R WGM 509R 83 Glas Quarzitgrau anstatt Mineralguss

S W M E 1 9 0 1 R WMM 529R 21 Mineralgusswaschtisch Serie B

900 mm breit

SWM-0190-2R

1	Spiegelschrank, Serie A	S E T 4 3 9 0 2
1	Waschtischunterschrank	W U A 3 6 9 0 1 M
1	Waschtisch Mineralguss, weiß, 900 mm	W M M 5 0 9 R 1

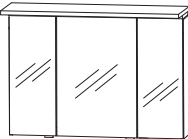
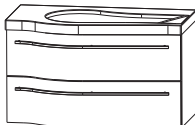
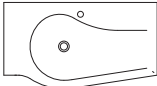
S W G 8 2 9 0 2 R WGM 509R 82 Glas Optiwhite anstatt Mineralguss



S W G 8 3 9 0 2 R WGM 509R 83 Glas Quarzitgrau anstatt Mineralguss

S W M E 1 9 0 2 R WMM 529R 21 Mineralgusswaschtisch Serie B

900 mm breit

SWM-0190-3R

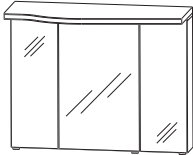
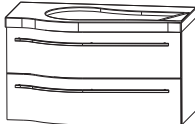
1	Spiegelschrank, Serie B	S E T 4 3 9 0 3
1	Waschtischunterschrank	W U A 3 6 9 0 1 M
1	Waschtisch Mineralguss, weiß, 900 mm	W M M 5 0 9 R 1

S W G 8 2 9 0 3 R WGM 509R 82 Glas Optiwhite anstatt Mineralguss

S W G 8 3 9 0 3 R WGM 509R 83 Glas Quarzitgrau anstatt Mineralguss

S W M E 1 9 0 3 R WMM 529R 21 Mineralgusswaschtisch Serie B

900 mm breit

Programm 026 - Planungsbeispiele

SWM-0112-1R

1	Flächenspiegel 1200 mm	F S A 4 3 1 2 1 R
1	Waschtischunterschrank 900 mm	W U A 3 6 9 0 1 M
1	Waschtischunterschrank 300 mm	U T A 3 6 3 0 1 M
1	Waschtisch Mineralguss, weiß, 1200 mm	W M M 5 1 2 R 1

S W G 8 2 1 2 1 R WGM 512R 82 Glas Optiwhite anstatt Mineralguss

S W G 8 3 1 2 1 R WGM 512R 83 Glas Quarzitgrau anstatt Mineralguss

S W M E 1 1 2 1 R WMM 522R 21 Mineralgusswaschtisch Serie B

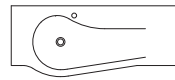
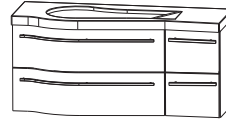
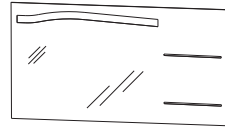

1200 mm breit

SWM-0112-2R

1	Spiegelschrank, Serie A	S E T 4 0 1 2 2 R
1	Waschtischunterschrank 900 mm	W U A 3 6 9 0 1 M
1	Waschtischunterschrank 300 mm	U T A 3 6 3 0 1 M
1	Waschtisch Mineralguss, weiß, 1200 mm	W M M 5 1 2 R 1

S W G 8 2 1 2 2 R WGM 512R 82 Glas Optiwhite anstatt Mineralguss

S W G 8 3 1 2 2 R WGM 512R 83 Glas Quarzitgrau anstatt Mineralguss

S W M E 1 1 2 2 R WMM 522R 21 Mineralgusswaschtisch Serie B

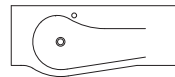
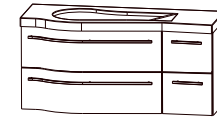

1200 mm breit

SWM-0112-3R

1	Spiegelschrank, Serie A	S E T 4 1 1 2 2 R
1	Waschtischunterschrank 900 mm	W U A 3 6 9 0 1 M
1	Waschtischunterschrank 300 mm	U T A 3 6 3 0 1 M
1	Waschtisch Mineralguss, weiß, 1200 mm	W M M 5 1 2 R 1

S W G 8 2 1 2 3 R WGM 512R 82 Glas Optiwhite anstatt Mineralguss

S W G 8 3 1 2 3 R WGM 512R 83 Glas Quarzitgrau anstatt Mineralguss

S W M E 1 1 2 3 R WMM 522R 21 Mineralgusswaschtisch Serie B

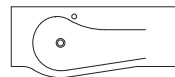
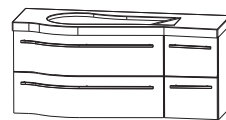
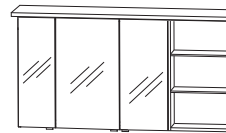

1200 mm breit

Programm 026 - Planungsbeispiele

SWM-0112-4R

1	Spiegelschrank, Serie B	S E T 4 0 1 2 3 R
1	Waschtischunterschrank 900 mm	W U A 3 6 9 0 1 M
1	Waschtischunterschrank 300 mm	U T A 3 6 3 0 1 M
1	Waschtisch Mineralguss, weiß, 1200 mm	W M M 5 1 2 R 1

S W G 8 2 1 2 4 R WGM 512R 82 Glas Optiwhite anstatt Mineralguss
 S W G 8 3 1 2 4 R WGM 512R 83 Glas Quarzitgrau anstatt Mineralguss
 S W M E 1 1 2 4 R WMM 522R 21 Mineralgusswaschtisch Serie B

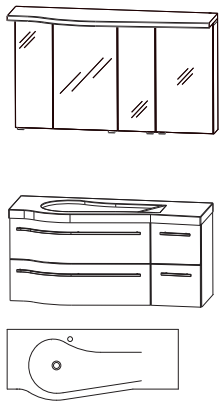

1200 mm breit

SWM-0112-5R

1	Spiegelschrank, Serie B	S E T 4 1 1 2 3 R
1	Waschtischunterschrank 900 mm	W U A 3 6 9 0 1 M
1	Waschtischunterschrank 300 mm	U T A 3 6 3 0 1 M
1	Waschtisch Mineralguss, weiß, 1200 mm	W M M 5 1 2 R 1

S W G 8 2 1 2 5 R WGM 512R 82 Glas Optiwhite anstatt Mineralguss
 S W G 8 3 1 2 5 R WGM 512R 83 Glas Quarzitgrau anstatt Mineralguss
 S W M E 1 1 2 5 R WMM 522R 21 Mineralgusswaschtisch Serie B

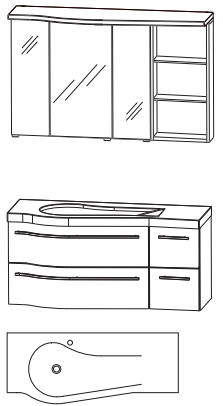

1200 mm breit

SWM-0114-1R

1	Flächenspiegel 1400 mm	F S A 4 3 1 4 1 R
1	Waschtischunterschrank 900 mm	W U A 3 6 9 0 1 M
1	Waschtischunterschrank 500 mm	U T A 3 6 5 0 1 M
1	Waschtisch, Mineralguss, weiß, 1400 mm	W M M 5 1 4 R 1

S W G 8 2 1 4 1 R WGM 514R 82 Glas Optiwhite anstatt Mineralguss
 S W G 8 3 1 4 1 R WGM 514R 83 Glas Quarzitgrau anstatt Mineralguss
 S W M E 1 1 4 1 R WMM 524R 21 Mineralgusswaschtisch Serie B

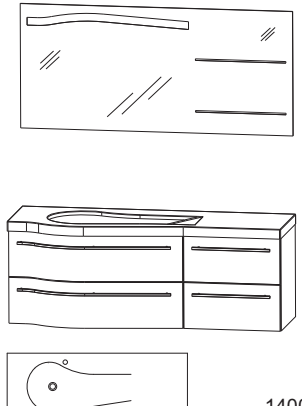

1400 mm breit

Programm 026 - Planungsbeispiele

SWM-0114-2R

1	Spiegelschrank, Serie A	S E T 4 0 1 4 2 R
1	Waschtischunterschrank 900 mm	W U A 3 6 9 0 1 M
1	Waschtischunterschrank 500 mm	U T A 3 6 5 0 1 M
1	Waschtisch Mineralguss, weiß, 1400 mm	W M M 5 1 4 R 1

S W G 8 2 1 4 2 R WGM 514R 82 Glas Optiwhite anstatt Mineralguss

S W G 8 3 1 4 2 R WGM 514R 83 Glas Quarzitgrau anstatt Mineralguss

S W M E 1 1 4 2 R WMM 524R 21 Mineralgusswaschtisch Serie B

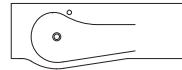
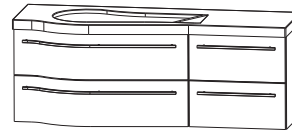
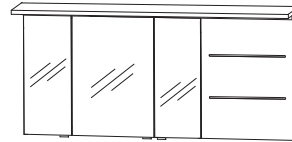

1400 mm breit

SWM-0114-3R

1	Spiegelschrank, Serie A	S E T 4 1 1 4 2 R
1	Waschtischunterschrank 900 mm	W U A 3 6 9 0 1 M
1	Waschtischunterschrank 500 mm	U T A 3 6 5 0 1 M
1	Waschtisch Mineralguss, weiß, 1400 mm	W M M 5 1 4 R 1

S W G 8 2 1 4 3 R WGM 514R 82 Glas Optiwhite anstatt Mineralguss

S W G 8 3 1 4 3 R WGM 514R 83 Glas Quarzitgrau anstatt Mineralguss

S W M E 1 1 4 3 R WMM 524R 21 Mineralgusswaschtisch Serie B

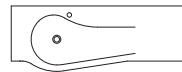
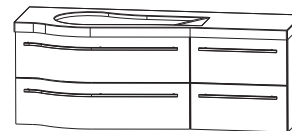
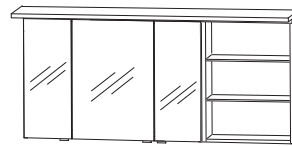

1400 mm breit

SWM-0114-4R

1	Spiegelschrank, Serie B	S E T 4 0 1 4 3 R
1	Waschtischunterschrank 900 mm	W U A 3 6 9 0 1 M
1	Waschtischunterschrank 500 mm	U T A 3 6 5 0 1 M
1	Waschtisch Mineralguss, weiß, 1400 mm	W M M 5 1 4 R 1

S W G 8 2 1 4 4 R WGM 514R 82 Glas Optiwhite anstatt Mineralguss

S W G 8 3 1 4 4 R WGM 514R 83 Glas Quarzitgrau anstatt Mineralguss

S W M E 1 1 4 4 R WMM 524R 21 Mineralgusswaschtisch Serie B

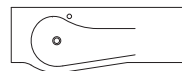
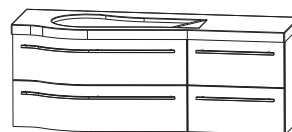
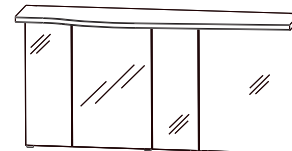

1400 mm breit

Programm 026 - Planungsbeispiele

SWM-0114-5R

1	Spiegelschrank, Serie B	S E T 4 1 1 4 3 R
1	Waschtischunterschrank 900 mm	W U A 3 6 9 0 1 M
1	Waschtischunterschrank 500 mm	U T A 3 6 5 0 1 M
1	Waschtisch Mineralguss, weiß, 1400 mm	W M M 5 1 4 R 1

S W G 8 2 1 4 5 R WGM 514R 82 Glas Optiwhite anstatt Mineralguss

S W G 8 3 1 4 5 R WGM 514R 83 Glas Quarzitgrau anstatt Mineralguss

S W M E 1 1 4 5 R WMM 524R 21 Mineralgusswaschtisch Serie B

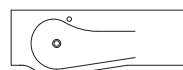
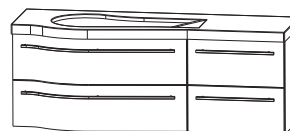

1400 mm breit

SWM-0118-2

1	Spiegelschrank, Serie A	S E T 4 0 1 8 2
1	Waschtischunterschrank 900 mm	W U A 3 6 9 0 1 M
1	Waschtischunterschrank 900 mm	W U A 3 6 9 0 1 M
1	Waschtisch-Mineralguss Weiß 1800 mm Doppelwaschtisch	W M M 5 1 8 D 1

S W G 8 2 1 8 2 WGM 518D 82 Glas Optiwhite anstatt Mineralguss

S W G 8 3 1 8 2 WGM 518D 83 Glas Quarzitgrau anstatt Mineralguss

S W M E 1 1 8 2 WMM 528D 21 Mineralgusswaschtisch Serie B

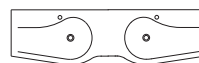
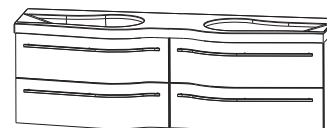
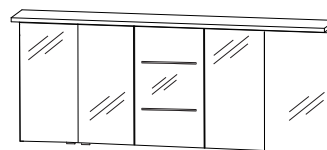

1800 mm breit

SWM-0118-3

1	Spiegelschrank, Serie A	S E T 4 1 1 8 2
1	Waschtischunterschrank 900 mm	W U A 3 6 9 0 1 M
1	Waschtischunterschrank 900 mm	W U A 3 6 9 0 1 M
1	Waschtisch-Mineralguss Weiß 1800 mm Doppelwaschtisch	W M M 5 1 8 D 1

S W G 8 2 1 8 3 WGM 518D 82 Glas Optiwhite anstatt Mineralguss

S W G 8 3 1 8 3 WGM 518D 83 Glas Quarzitgrau anstatt Mineralguss

S W M E 1 1 8 3 WMM 528D 21 Mineralgusswaschtisch Serie B

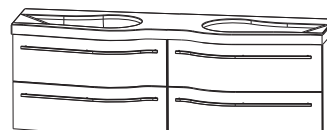
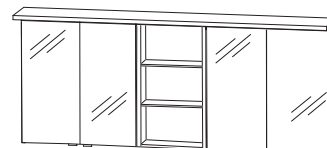

1800 mm breit

Programm 026 - Planungsbeispiele

SWM-0118-4

1	Spiegelschrank, Serie B	S E T 4 0 1 8 3
1	Waschtischunterschrank 900 mm	W U A 3 6 9 0 1 M
1	Waschtischunterschrank 900 mm	W U A 3 6 9 0 1 M
1	Waschtisch-Mineralguss Weiß 1800 mm Doppelwaschtisch	W M M 5 1 8 D 1

S W G 8 2 1 8 4 WGM 518D 82 Glas Optiwhite anstatt Mineralguss

S W G 8 3 1 8 4 WGM 518D 83 Glas Quarzitgrau anstatt Mineralguss

S W M E 1 1 8 4 WMM 528D 21 Mineralgusswaschtisch Serie B

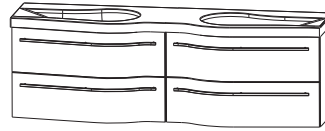
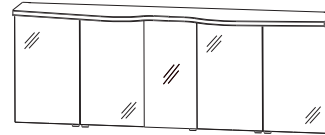

1800 mm breit

SWM-0118-5

1	Spiegelschrank, Serie B	S E T 4 1 1 8 3
1	Waschtischunterschrank 900 mm	W U A 3 6 9 0 1 M
1	Waschtischunterschrank 900 mm	W U A 3 6 9 0 1 M
1	Waschtisch-Mineralguss Weiß 1800 mm Doppelwaschtisch	W M M 5 1 8 D 1

S W G 8 2 1 8 5 WGM 518D 82 Glas Optiwhite anstatt Mineralguss

S W G 8 3 1 8 5 WGM 518D 83 Glas Quarzitgrau anstatt Mineralguss

S W M E 1 1 8 5 WMM 528D 21 Mineralgusswaschtisch Serie B

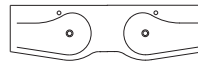
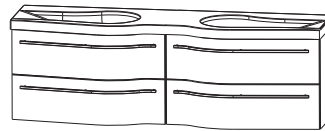
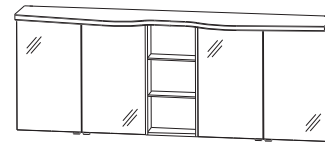

1800 mm breit

Programm 026 - Maßskizzen

WMM/WGM 509R

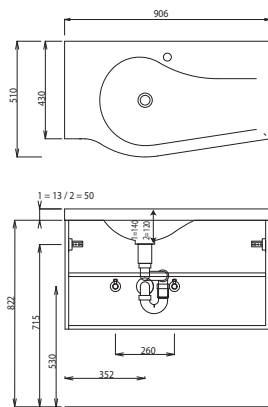

WMM/WGM 509L

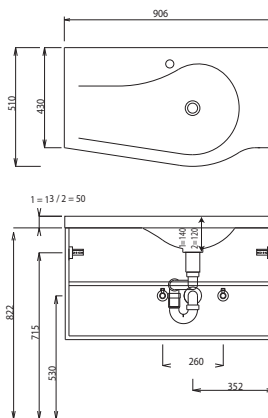

WMM/WGM 512R

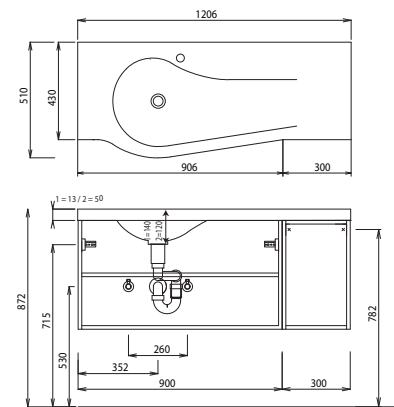

WMM/WGM 512L

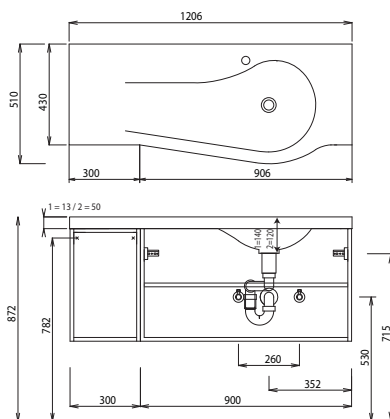

WMM/WGM 514R

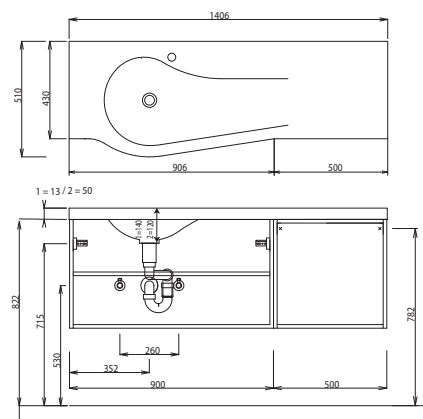

WMM/WGM 514L

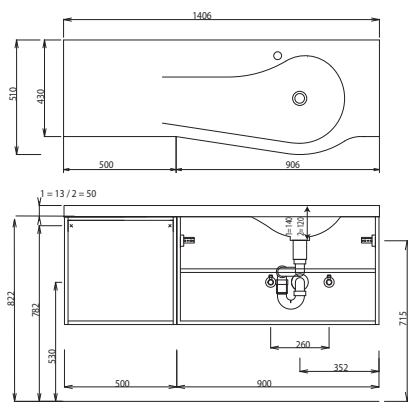

WMM/WGM 518

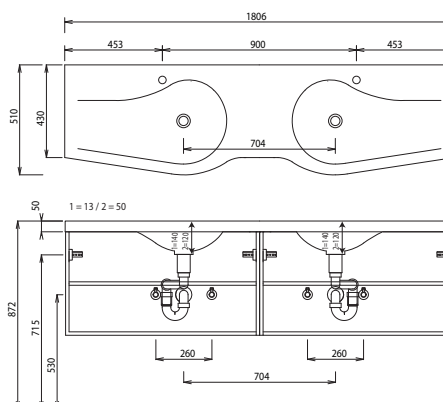

WMM 529L

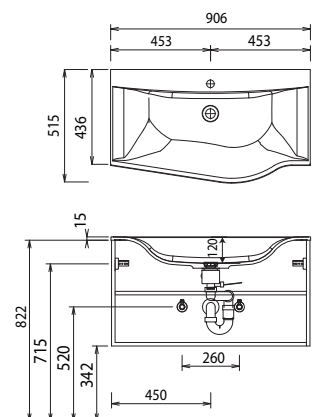

1 = Waschtisch Glas 2 = Waschtisch Mineralguss

Bei Waschtischanlagen mit Befestigungsschrauben müssen die Maße zum Bohren vor Ort, nach dem Auflegen des Waschtisches auf den Unterschrank, angezeichnet werden.

Waschtische ohne Befestigungskonsolen werden mit Silikon an der Wand und auf den Möbelseiten befestigt! Mineralguss:

Die Temperatur des Gebrauchswassers darf 55° C nicht überschreiten. Haarfärbemittel müssen bei Kontakt mit der Oberfläche innerhalb weniger Sekunden entfernt werden, um Fleckenbildung zu vermeiden.

Toleranzen:

Die Maßtoleranzen (+/- 5mm) und Ebenheitstoleranzen (DIN 18202) unterliegen den üblichen materialspezifischen Toleranzen für Baustoffe, anlehnend an die DIN 18202.

Programm 026 - Maßskizzen

WMM 529R

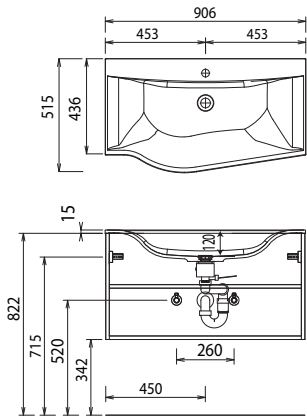

WMM 522L

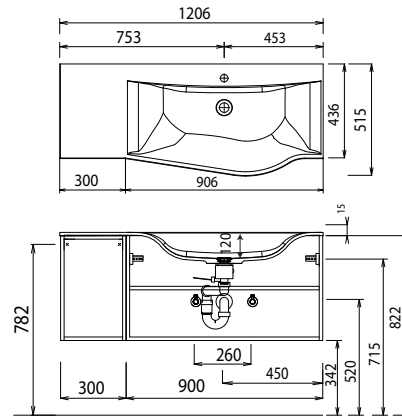

WMM 522R

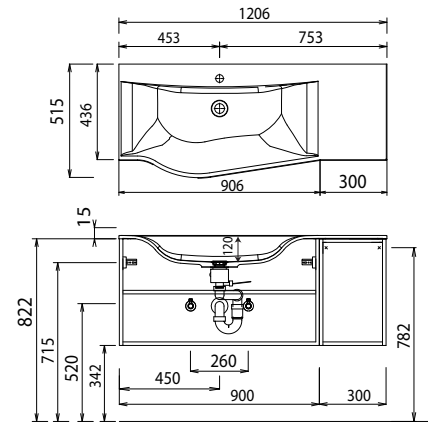

WMM 524L

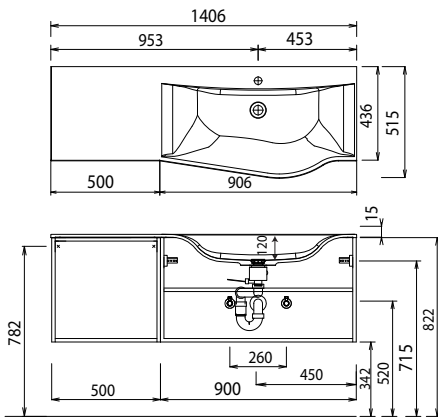

WMM 524R

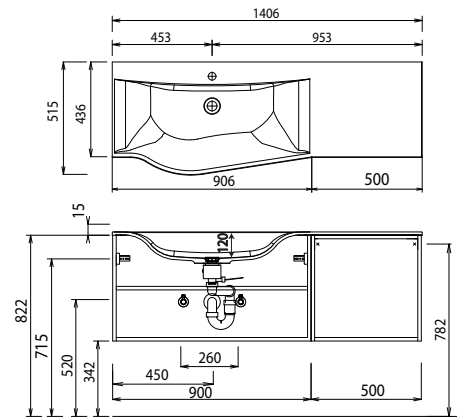

WMM 528D

Elektroanschlüsse für Spiegelschränke

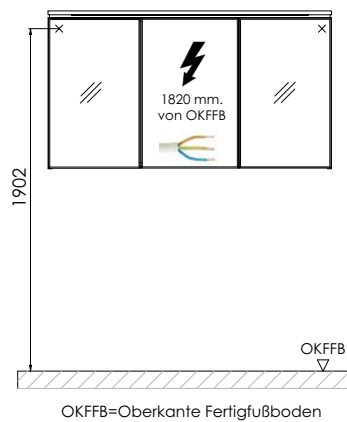
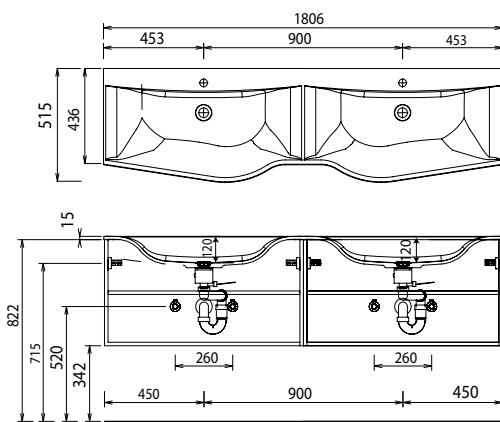

1 = Waschtisch Glas 2 = Waschtisch Mineralguss

Bei Waschtischanlagen mit Befestigungsschrauben müssen die Maße zum Bohren vor Ort, nach dem Auflegen des Waschtisches auf den Unterschrank, angezeichnet werden.

Waschtische ohne Befestigungskonsolen werden mit Silikon an der Wand und auf den Möbelseiten befestigt! Mineralguss:

Die Temperatur des Gebrauchswassers darf 55° C nicht überschreiten. Haarfärbemittel müssen bei Kontakt mit der Oberfläche innerhalb weniger Sekunden entfernt werden, um Fleckenbildung zu vermeiden.

Toleranzen:

Die Maßtoleranzen (+/- 5mm) und Ebenheitstoleranzen (DIN 18202) unterliegen den üblichen materialspezifischen Toleranzen für Baustoffe, anlehndend an die DIN 18202.