



Frontdekore



Nr. 795 Eiche Sand
Paneeloptik



Nr. 796 Struktur Weiß
Paneeloptik



Nr. 797 Eiche Sand



Nr. 798 Struktur Weiß

Korpusdekore



Nr. 194
Eiche Sand



Nr. 196
Struktur Weiß

Waschtischfarben

Keramik - Möbelwaschtische



Nr. 1 Weiß

Griffvariante



Nr. 326
Bügelgriff chrom

Technik

Auszüge und Schubkästen

Nr. 554
Premium-Technik mit Dämpfung



Türen mit integriertem Dämpfungssystem

Alle Angaben unverbindlich und freibleibend. Fehler, Irrtümer und Änderungen vorbehalten.
2017/2018 - ID

Bitte beachten Sie die Gewährleistungs-, Montage- und Pflegehinweise, sowie die Gütevereinbarungen zu Anfang des Verkaufshandbuches.



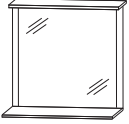
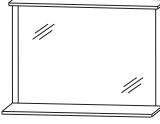
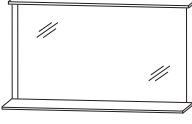

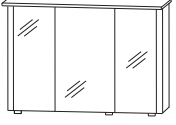
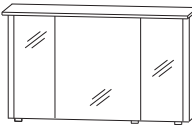
Programm 055 - Typenliste

Ident Nummern - keine Preise

Tiefenangabe entspricht der Korpustiefe		Tiefe in mm	Breite in mm	Höhe in mm	Artikelnummer	Anschlag
Flächenspiegel						
	Flächenspiegel 1 Gesimsboden mit LED-Beleuchtung 4,6 Watt / Converter 15 Watt Energieeffizienzklasse: A 1 Ablageboard in Korpusdekor 1 Schalterelement	144	696	688	F S A 4 0 7 0 3 2	
	Flächenspiegel 1 Gesimsboden mit LED-Beleuchtung 6,5 Watt / Converter 15 Watt Energieeffizienzklasse: A 1 Ablageboard in Korpusdekor 1 Schalterelement	144	996	688	F S A 4 0 1 0 3 2	
	Flächenspiegel 1 Gesimsboden mit LED-Beleuchtung 6,5 Watt / Converter 15 Watt Energieeffizienzklasse: A 1 Ablageboard in Korpusdekor 1 Schalterelement	144	1196	688	F S A 4 0 1 2 3 2	
Spiegelschränke						
	Spiegelschrank 1 Gesimsboden mit LED-Beleuchtung 4,6 Watt / Converter 15 Watt Energieeffizienzklasse: A 2 Spiegeltüren auf Trägerplatte 2 Glasfachböden 1 Schalter-Steckdosenelement Türbreiten: 394 mm / 194 mm	150	716	672	S E T 4 0 7 0 3 2	
	Spiegelschrank 1 Gesimsboden mit LED-Beleuchtung 6,5 Watt / Converter 15 Watt Energieeffizienzklasse: A 3 Spiegeltüren auf Trägerplatte 2 Mittelwände 6 Glasfachböden 1 Schalter-Steckdosenelement Türbreiten: 238 mm / 410 mm / 238 mm	150	1016	672	S E T 4 0 1 0 3 2	
	Spiegelschrank 1 Gesimsboden mit LED-Beleuchtung 6,5 Watt / Converter 15 Watt Energieeffizienzklasse: A 3 Spiegeltüren auf Trägerplatte 2 Mittelwände 6 Glasfachböden 1 Schalter-Steckdosenelement Türbreiten: 338 mm / 412 mm / 338 mm	150	1216	672	S E T 4 0 1 2 3 2	



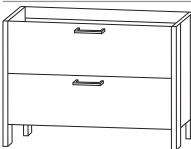

Programm 055 - Typenliste

Ident Nummern - keine Preise

		Tiefe in mm	Breite in mm	Höhe in mm	Artikelnummer	Anschlag
Tiefenangabe entspricht der Korpusstiefe						
Keramik - Möbelwaschtische						
	Keramik Möbelwaschtisch weiß kombinierbar mit WUA 4370 S1	510	720	15	W T M 4 4 0 7 1	
	Keramik Möbelwaschtisch weiß kombinierbar mit WUA 4310 S1	510	1020	15	W T M 4 4 1 0 1	
	Keramik Möbelwaschtisch weiß kombinierbar mit WUA 4312 S1	500	1220	15	W T M 4 4 1 2 1	
Waschtischunterschranke						
	Waschtischunterschrank 1 Metallauszug mit Einzugsdämpfung und Siphonausschnitt inkl. Reling 1 Metallauszug mit Einzugsdämpfung inkl. Reling seitliche Dekorstollen in Korpusdekor 1 Raumsparisiphon	498	676	858	W U A 4 3 7 0 S 1	
	Waschtischunterschrank 1 Metallauszug mit Einzugsdämpfung und Siphonausschnitt inkl. Reling 1 Metallauszug mit Einzugsdämpfung inkl. Reling seitliche Dekorstollen in Korpusdekor 1 Raumsparisiphon	498	976	858	W U A 4 3 1 0 S 1	
	Waschtischunterschrank 1 Metallauszug mit Einzugsdämpfung und Siphonausschnitt inkl. Reling 1 Metallauszug mit Einzugsdämpfung inkl. Reling seitliche Dekorstollen in Korpusdekor 1 Raumsparisiphon	498	1176	858	W U A 4 3 1 2 S 1	

Programm 055 - Typenliste

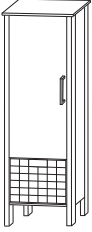
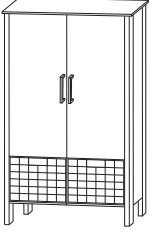
Ident Nummern - keine Preise



Tiefenangabe entspricht der Korpusstiefe		Tiefe in mm	Breite in mm	Höhe in mm	Artikelnummer	Anschlag
	Mittelschrank 1 Tür 3 Glasfachböden 1 Metallschubkasten mit Einzugsdämpfung seitliche Dekorstollen in Korpusdekor 1 Abdeckplatte	345	516	1530	MNA8550S1	L/R
	Mittelschrank 2 Türen 3 Glasfachböden 2 Metallschubkästen mit Einzugsdämpfung seitliche Dekorstollen in Korpusdekor 1 Abdeckplatte	345	916	1530	MNA8590S1	
	Mittelschrank 1 Tür 3 Glasfachböden 1 Weidenkorb seitliche Dekorstollen in Korpusdekor 1 Abdeckplatte	345	516	1530	MNA8550S2	L/R
	Mittelschrank 2 Türen 3 Glasfachböden 2 Weidenkörbe seitliche Dekorstollen in Korpusdekor 1 Abdeckplatte	345	916	1530	MNA8590S2	
	Mittelschrank 1 Rahmentür mit Glasdekoreinsatz 3 Glasfachböden 1 Metallschubkasten mit Einzugsdämpfung seitliche Dekorstollen in Korpusdekor 1 Abdeckplatte	345	516	1530	MNA8550S3	L/R

Programm 055 - Typenliste

Ident Nummern - keine Preise



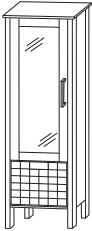
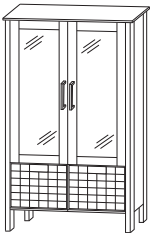



Tiefenangabe entspricht der Korpus-tiefe

Mittelschränke

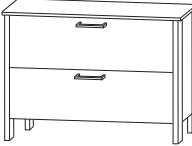
	Tiefe in mm	Breite in mm	Höhe in mm	Artikelnummer	Anschlag
 <p>Mittelschrank 2 Rahmentüren mit Glasdekoreinsatz 3 Glasfachböden 2 Metallschubkästen mit Einzugsdämpfung seitliche Dekorstollen in Korpusdekor 1 Abdeckplatte</p>	345	916	1530	MNA8590S3	
 <p>Mittelschrank 1 Rahmentür mit Glasdekoreinsatz 3 Glasfachböden 1 Weidenkorb seitliche Dekorstollen in Korpusdekor 1 Abdeckplatte</p>	345	516	1530	MNA8550S4	L/R
 <p>Mittelschrank 2 Rahmentüren mit Glasdekoreinsatz 3 Glasfachböden 2 Weidenkörbe seitliche Dekorstollen in Korpusdekor 1 Abdeckplatte</p>	345	916	1530	MNA8590S4	
Sideboards					
 <p>Sideboard 1 Abdeckplatte 2 Metallauszüge mit Einzugsdämpfung inkl. Reling seitliche Dekorstollen in Korpusdekor</p>	515	716	890	SBS4370S1	
 <p>Sideboard 1 Abdeckplatte 2 Metallauszüge mit Einzugsdämpfung inkl. Reling seitliche Dekorstollen in Korpusdekor</p>	515	1016	890	SBS4310S1	



Programm 055 - Typenliste

Ident Nummern - keine Preise

Tiefenangabe entspricht der Korpusstiefe		Tiefe in mm	Breite in mm	Höhe in mm	Artikelnummer	Anschlag
Sideboards						
	Sideboard 1 Abdeckplatte 2 Metallauszüge mit Einzugsdämpfung inkl. Reling seitliche Dekorstollen in Korpusdekor	515	1216	890	S B S 4 3 1 2 S 1	
Oberschränke						
	Oberschrank 1 Tür 1 Glasfachboden seitliche Dekorstollen 1 Abdeckplatte	195	516	672	O G A 4 1 5 0 0 2	L/R
	Oberschrank 2 Türen 1 Glasfachboden seitliche Dekorstollen 1 Abdeckplatte	195	916	672	O G A 4 1 9 0 0 2	
	Oberschrank 1 Rahmentür mit Glasdekoreinsatz 1 Glasfachboden seitliche Dekorstollen 1 Abdeckplatte	195	516	672	O G A 4 1 5 0 0 3	L/R
	Oberschrank 2 Rahmentüren mit Glasdekoreinsatz 1 Glasfachboden seitliche Dekorstollen 1 Abdeckplatte	195	916	672	O G A 4 1 9 0 0 3	
Unterschränke						
	Unterschrank 1 Tür 1 Glasfachboden seitliche Dekorstollen in Korpusdekor 1 Abdeckplatte	345	516	890	U N A 4 1 5 0 S 1	L/R



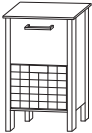
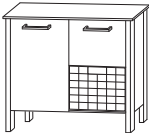
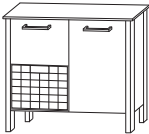



Programm 055 - Typenliste

Ident Nummern - keine Preise



Tiefenangabe entspricht der Korpus­tiefe		Tiefe in mm	Breite in mm	Höhe in mm	Artikelnummer	Anschlag
	Unterschrank 2 Türen 1 Glasfachboden seitliche Dekorstollen in Korpusdekor 1 Abdeckplatte	345	916	890	UNA 4 1 9 0 S 1	
	Unterschrank 1 Metallauszug mit Einzugsdämpfung inkl. Reling 1 Weidenkorb seitliche Dekorstollen in Korpusdekor 1 Abdeckplatte	345	516	890	UNA 4 2 5 0 S 2	
	Unterschrank 1 Tür mit Dämpfung 1 Glasfachboden 1 Metallauszug mit Einzugsdämpfung inkl. Reling 1 Weidenkorb seitliche Dekorstollen in Korpusdekor 1 Abdeckplatte	345	916	890	UNA 4 2 9 L S 2	
	Unterschrank 1 Metallauszug mit Einzugsdämpfung inkl. Reling 1 Weidenkorb 1 Tür mit Dämpfung 1 Glasfachboden seitliche Dekorstollen in Korpusdekor 1 Abdeckplatte	345	916	890	UNA 4 2 9 R S 2	
Zubehör						
	Handtuchhalter einarmig ausziehbar chrom zur Montage an der Wand	330-567	44	44	P Z 1 1 3 7 1	
	Handtuchhalter zweiarmig ausziehbar chrom zur Montage an der Wand	322-562	87	47	P Z 1 1 3 7 2	

Programm 055 - Typenliste

Ident Nummern - keine Preise

Tiefenangabe entspricht der Korpus-tiefe	Tiefe in mm	Breite in mm	Höhe in mm	Artikelnummer	Anschlag
 <p>LED-Waschplatzbeleuchtung 2,4 Watt Energieeffizienzklasse: A 1 Schalterelement zur Montage hinter dem Spiegelschrank SET 4070 32 keine LED-Emotionbeleuchtung möglich</p>		560		P Z 1 0 6 3 6 0	
 <p>LED-Waschplatzbeleuchtung 3,9 Watt Energieeffizienzklasse: A 1 Schalterelement zur Montage hinter dem Spiegelschrank SET 4010 32, SET 4012 32 keine LED-Emotionbeleuchtung möglich</p>		860		P Z 1 0 6 3 9 0	
 <p>Auszugseinteilung inkl. Befestigungsstange 4 Einteilungselemente - 600 mm Schrankbreite 4 Einteilungselemente - 900 mm Schrankbreite 5 Einteilungselemente - 1100 mm Schrankbreite</p>				P Z 1 2 2 4 6 1 P Z 1 2 2 4 9 0 P Z 1 2 2 4 1 1	
 <p>Stauraumboxen inkl. Befestigungsstange 2 Boxen für 600 mm Schrankbreite 2 Boxen für 900 mm Schrankbreite 2 Boxen für 1100 mm Schrankbreite</p>				P Z 1 2 3 6 6 0 P Z 1 2 3 6 9 0 P Z 1 2 3 6 1 1	
 <p>Schubkastenset für Metallschubkästen Bestehend aus: - 1 alufarbiger Kunststoffeinsatz - 2 alufarbige Fachteiler, verstellbar für 40 cm breite Schränke</p>				P Z 1 2 2 5 4 0	
 <p>Stauraumbox ohne Befestigungsstange</p>	150	246	150	P Z 1 2 3 6 E 1	
 <p>Kosmetikspiegel 2-fache Vergrößerung Saugnapf und Schraubenbefestigung Metallhalter verchromt</p>		150	150	P Z 1 2 3 3	
 <p>Touch LED-Dimmer für die LED-Spiegelschränke und Aufsatzleuchten</p>				P Z 1 0 5 7	

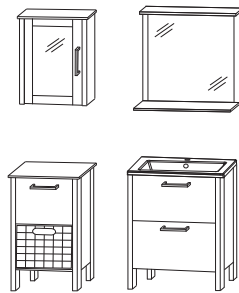
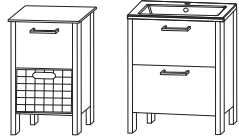
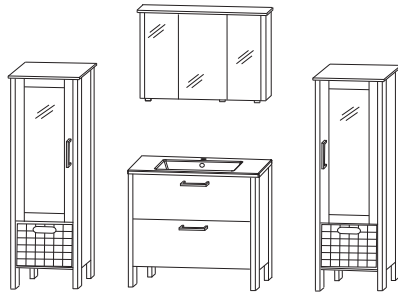
Programm 055 - Planungsbeispiele

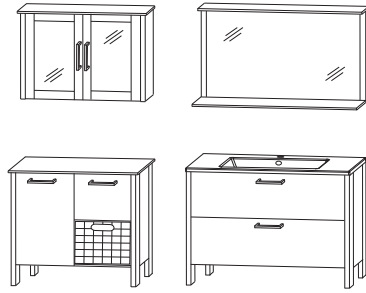
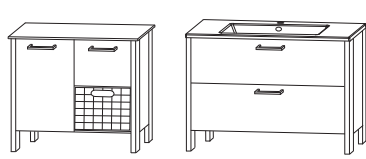
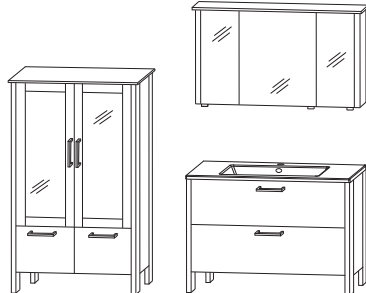
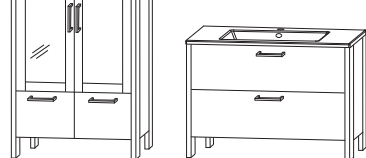
TIK-0170-1		
1 Flächenspiegel	F S A 4 0 7 0 3 2	
1 Keramik-Möbelwaschtisch	W T M 4 4 0 7 1	
1 Waschtischunterschrank	W U A 4 3 7 0 S 1	
1 Oberschrank	O G A 4 1 5 0 0 3	
1 Unterschrank	U N A 4 2 5 0 S 2	
Summe		700 mm breit + 500 mm breit
TIK-0110-1		
1 Spiegelschrank	S E T 4 0 1 0 3 2	
1 Keramik-Möbelwaschtisch	W T M 4 4 1 0 1	
1 Waschtischunterschrank	W U A 4 3 1 0 S 1	
2 Mittelschränke	M N A 8 5 5 0 S 4	
Summe		
TIK-0112-1		
1 Flächenspiegel	F S A 4 0 1 0 3 2	
1 Keramik-Möbelwaschtisch	W T M 4 4 1 2 1	
1 Waschtischunterschrank	W U A 4 3 1 2 S 1	
1 Unterschrank	U N A 4 2 9 L S 2	
1 Oberschrank	O G A 4 1 9 0 0 3	
Summe		1200 mm breit + 900 mm breit
TIK-0112-2		
1 Spiegelschrank	S E T 4 0 1 2 3 2	
1 Keramik-Möbelwaschtisch	W T M 4 4 1 2 1	
1 Waschtischunterschrank	W U A 4 3 1 2 S 1	
1 Mittelschrank	M N A 8 5 9 0 S 3	
Summe		

Programm 055 - Maßskizzen

WTM 4407 1

WTM 4410 1

WTM 4412 1

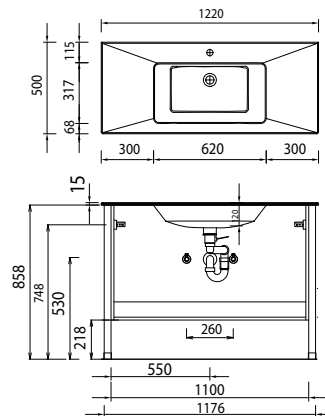
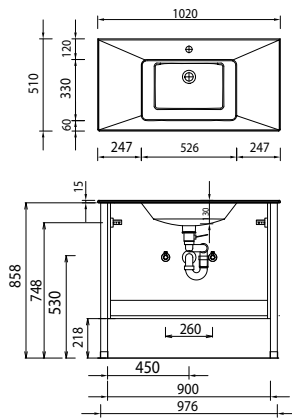
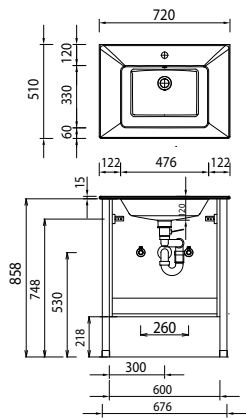

Elektroanschlüsse für Spiegelschränke

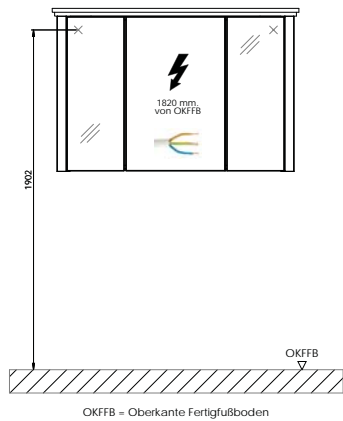

Toleranzen:

Die Maßtoleranzen (+/- 5mm) und Ebenheitstoleranzen (DIN 18202) unterliegen den üblichen materialspezifischen Toleranzen für Baustoffe, anlehnend an die DIN 18202.