

4life

Wave plus

Programm 043



Frontdekore



Nr. 722 Polarweiß hgl.



Nr. 686 Anthrazit hgl.



Nr. 754 Hacienda Weiß



Nr. 755 Hacienda Schwarz



Nr. 769 Hacienda Grau



Nr. 784 Eiche hell
Nachbildung



Nr. 786 Eiche Trüffel



Nr. 794 Eiche Sand

Korpusdekore

* Hochglanz Korpus gegen Aufpreis



*Nr. 161
Weiß hgl.



*Nr. 121
Anthrazit hgl.



Nr. 154
Hacienda Weiß



Nr. 155
Hacienda Schwarz



Nr. 169
Hacienda Grau



Nr. 184
Eiche hell
Nachbildung



Nr. 186
Eiche Trüffel



Nr. 194
Eiche Sand

Waschtischfarbe

evermite -
Möbelwaschtische



Nr. 21
Weiß **evermite**[®]
kratzunempfindlich
und pflegeleicht

Griffvariante



Nr. 320 Stangengriff chrom

Technik

Auszüge und Schubkästen

Nr. 554
Premium-Technik mit Dämpfung
Türen mit integriertem Dämpfungssystem

Spiegelschränke

Serie A



Serie B









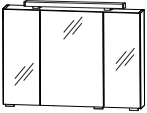

Programm 043 - Typenliste

Ident Nummern - keine Preise

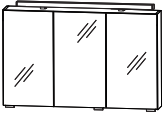
Tiefenangabe entspricht der Korpus-tiefe

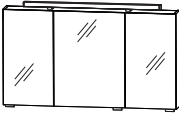
Spiegelschränke Serie A

	Tiefe in mm	Breite in mm	Höhe in mm	Artikelnummer	Anschlag	Aufpreis Hochglanz Korpus
  <p>inkl. Griffblöcke</p>	150	700	640	S 2 A 4 3 7 0 5 9		
<p>Spiegelschrank 3 Spiegeltüren auf Trägerplatte mit Facettenschliff 2 Mittelwände 6 Glasfachböden 1 LED-Aufbauleuchte 5,3 Watt / Converter 15 Watt Energieeffizienzklasse: A 1 Schalter-Steckdosen-Element Türbreiten: 196 mm / 296 mm / 196 mm</p> <p>LED-Emotionbeleuchtung optional möglich</p>						
  <p>inkl. Griffblöcke</p>	150	900	640	S 2 A 4 3 9 0 5 9		
<p>Spiegelschrank 3 Spiegeltüren auf Trägerplatte mit Facettenschliff 2 Mittelwände 6 Glasfachböden 1 LED-Aufbauleuchte 5,3 Watt / Converter 15 Watt Energieeffizienzklasse: A 1 Schalter-Steckdosen-Element Türbreiten: 238 mm / 412 mm / 238 mm</p> <p>LED-Emotionbeleuchtung optional möglich</p>						
  <p>inkl. Griffblöcke</p>	150	1200	640	S 2 A 4 3 1 2 5 9		
<p>Spiegelschrank 3 Spiegeltüren auf Trägerplatte mit Facettenschliff 2 Mittelwände 6 Glasfachböden 1 LED-Aufbauleuchte 8,2 Watt / Converter 15 Watt Energieeffizienzklasse: A 1 Schalter-Steckdosen-Element Türbreiten: 388 mm / 412 mm / 388 mm</p> <p>LED-Emotionbeleuchtung optional möglich</p>						
  <p>inkl. Griffblöcke</p>	150	1400	640	S 2 A 4 3 1 4 5 9		
<p>Spiegelschrank 3 Spiegeltüren auf Trägerplatte mit Facettenschliff 2 Mittelwände 6 Glasfachböden 1 LED-Aufbauleuchte 8,2 Watt / Converter 15 Watt Energieeffizienzklasse: A 1 Schalter-Steckdosen-Element Türbreiten: 438 mm / 512 mm / 438 mm</p> <p>LED-Emotionbeleuchtung optional möglich</p>						

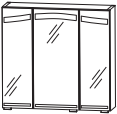
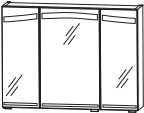
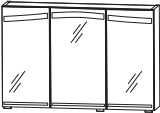
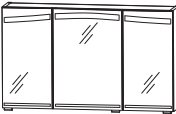

Programm 043 - Typenliste

Ident Nummern - keine Preise

Tiefenangabe entspricht der Korpus-tiefe		Tiefe in mm	Breite in mm	Höhe in mm	Artikelnummer	Anschlag	Aufpreis Hochglanz Korpus
 <p>inkl. Griffblöcke</p>	<p>Spiegelschrank 3 Spiegeltüren auf Trägerplatte und LED-Beleuchtung 5,3 Watt / Converter 15 Watt Energieeffizienzklasse: A 2 Mittelwände 6 Glasfachböden 1 Schalter-Steckdosen-Element Türbreiten: 196 mm / 296 mm / 196 mm</p>	150	700	640	S 2 A 4 3 7 0 S 6		
 <p>inkl. Griffblöcke</p>	<p>Spiegelschrank 3 Spiegeltüren auf Trägerplatte und LED-Beleuchtung 7,2 Watt / Converter 30 Watt Energieeffizienzklasse: A 2 Mittelwände 6 Glasfachböden 1 Schalter-Steckdosen-Element Türbreiten: 238 mm / 412 mm / 238 mm</p>	150	900	640	S 2 A 4 3 9 0 S 6		
 <p>inkl. Griffblöcke</p>	<p>Spiegelschrank 3 Spiegeltüren auf Trägerplatte und LED-Beleuchtung 10,1 Watt / Converter 30 Watt Energieeffizienzklasse: A 2 Mittelwände 6 Glasfachböden 1 Schalter-Steckdosen-Element Türbreiten: 388 mm / 412 mm / 388 mm</p>	150	1200	640	S 2 A 4 3 1 2 S 6		
 <p>inkl. Griffblöcke</p>	<p>Spiegelschrank 3 Spiegeltüren auf Trägerplatte und LED-Beleuchtung 12,5 Watt / Converter 30 Watt Energieeffizienzklasse: A 2 Mittelwände 6 Glasfachböden 1 Schalter-Steckdosen-Element Türbreiten: 438 mm / 512 mm / 438 mm</p>	150	1400	640	S 2 A 4 3 1 4 S 6		



Programm 043 - Typenliste

Ident Nummern - keine Preise

Tiefenangabe entspricht der Korpus-tiefe		Tiefe in mm	Breite in mm	Höhe in mm	Artikelnummer	Anschlag	Aufpreis Hochglanz Korpus
Sets							
	Bestehend aus: Waschtisch, evermite, weiß, 777 mm inkl. verdecktem Überlaufsystem in chrom Waschtischunterschrank, 700 mm 1 Metallauszug mit Einzugsdämpfung 1 Metallauszug mit Einzugsdämpfung und Siphonausschnitt 1 Raumparsiphon						
	ohne LED-Beleuchtung mit LED-Beleuchtung 1 LED-Converter 12 V, 15 Watt Energieeffizienzklasse: A inkl. seitlichem Sensorschalter	499	777	505	SETFL705		
	Bestehend aus: Waschtisch, evermite, weiß, 977 mm inkl. verdecktem Überlaufsystem in chrom Waschtischunterschrank, 900 mm 1 Metallauszug mit Einzugsdämpfung 1 Metallauszug mit Einzugsdämpfung und Siphonausschnitt 1 Raumparsiphon						
	ohne LED-Beleuchtung mit LED-Beleuchtung 1 LED-Converter 12 V, 15 Watt Energieeffizienzklasse: A inkl. seitlichem Sensorschalter	499	977	505	SETFL905		
	Bestehend aus: Waschtisch, evermite, weiß, 1277 mm inkl. verdecktem Überlaufsystem in chrom Waschtischunterschrank, 1200 mm 1 Metallauszug mit Einzugsdämpfung 1 Metallauszug mit Einzugsdämpfung und Siphonausschnitt 1 Raumparsiphon						
	ohne LED-Beleuchtung mit LED-Beleuchtung 1 LED-Converter 12 V, 15 Watt Energieeffizienzklasse: A inkl. seitlichem Sensorschalter	509	1277	505	SETFL125		





Programm 043 - Typenliste

Ident Nummern - keine Preise

Tiefenangabe entspricht der Korpus-tiefe	Tiefe in mm	Breite in mm	Höhe in mm	Artikelnummer	Anschlag	Aufpreis Hochglanz Korpus
<p>Sets</p>  <p>Bestehend aus: Waschtisch, evermite, weiß, 1277 mm inkl. verdecktem Überlaufsystem in chrom Waschtischunterschrank 700 mm 2X 2 Metallauszüge mit Einzugsdämpfung 2 Metallauszüge mit Einzugsdämpfung und Siphonausschnitten 2 Raumparsiphons</p> <p>ohne LED-Beleuchtung mit LED-Beleuchtung 1 LED-Converter 12 V, 15 Watt Energieeffizienzklasse: A inkl. seitlichem Sensorschalter</p>	<p>514 514</p>	<p>1477 1477</p>	<p>505 505</p>	<p>SETFL145 SETFL14B5</p>		
<p>Hochschrank 1 Tür 2 Glasfachböden (o.) 2 Metallauszüge mit Einzugsdämpfung 1 Metallschubkasten mit Einzugsdämpfung 1 Abdeckplatte 330 mm tief</p> 	<p>300 300</p>	<p>300 400</p>	<p>1628 1628</p>	<p>HNA093A7M L/R HNA094A7M L/R</p>		
<p>Hochschrank 2 Türen 2 Glasfachböden (o.) 2 Metallauszüge mit Einzugsdämpfung 1 Metallschubkasten mit Einzugsdämpfung 1 Abdeckplatte 330 mm tief</p> 	<p>300</p>	<p>600</p>	<p>1628</p>	<p>HNA096A7M</p>		



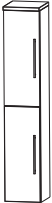

Programm 043 - Typenliste

Ident Nummern - keine Preise

Tiefenangabe entspricht der Korpus-tiefe		Tiefe in mm	Breite in mm	Höhe in mm	Artikelnummer	Anschlag	Aufpreis Hochglanz Korpus
	Hochschrank 1 Alu Rahmentür 2 Glasfachböden (o.) 2 Metallauszüge mit Einzugsdämpfung 1 Metallschubkasten mit Einzugsdämpfung 1 Abdeckplatte 330 mm tief	300	300	1628	H N A 0 9 3 B 7 M	L/R	
	Hochschrank 2 Alu Rahmentüren 2 Glasfachböden (o.) 2 Metallauszüge mit Einzugsdämpfung 1 Metallschubkasten mit Einzugsdämpfung 1 Abdeckplatte 330 mm tief	300	600	1628	H N A 0 9 6 B 7 M		
	Hochschrank 2 Türen 2 Glasfachböden (o.) 2 Glasfachböden (u.) 1 Abdeckplatte 330 mm tief Maßvariabel: Bitte das Tiefenmaß mit angeben. Ablageplatte wird entsprechend der Schranktiefe ange- passt.	300	300	1628	H N A 0 3 3 A	7 L/R	
		300	400	1628	H N A 0 3 4 A	7 L/R	
		150-300	300	1628	H V A 0 3 3 0	L/R	
		150-300	400	1628	H V A 0 3 4 0	L/R	
	Hochschrank 4 Türen 2 Glasfachböden (o.) 2 Glasfachböden (u.) 1 Abdeckplatte 330 mm tief Maßvariabel: Bitte das Tiefenmaß mit angeben. Ablageplatte wird entsprechend der Schranktiefe ange- passt.	300	600	1628	H N A 0 3 6 A	7	
		150-300	600	1628	H V A 0 3 6 0		

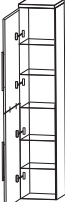

Programm 043 - Typenliste

Ident Nummern - keine Preise

Tiefenangabe entspricht der Korpus-tiefe		Tiefe in mm	Breite in mm	Höhe in mm	Artikelnummer		Anschlag	Aufpreis Hochglanz Korpus
	Hochschrank 1 Alu Rahmentür 1 Tür 2 Glasfachböden (o.) 2 Glasfachböden (u.) 1 Abdeckplatte 330 mm tief	300	300	1628	H N A 0 3 3 B	7	L/R	
	Maßvariabel: Bitte das Tiefenmaß mit angeben. Ablageplatte wird entsprechend der Schranktiefe ange- passt.	150-300	300	1628	H V A 0 3 3 1		L/R	
	Hochschrank 2 Alu Rahmentüren 2 Türen 2 Glasfachböden (o.) 2 Glasfachböden (u.) 1 Abdeckplatte 330 mm tief	300	600	1628	H N A 0 3 6 B	7		
	Maßvariabel: Bitte das Tiefenmaß mit angeben. Ablageplatte wird entsprechend der Schranktiefe ange- passt.	150-300	600	1628	H V A 0 3 6 1			
	Hochschrank als Besenschrank 2 miteinander verlaschte Türen 5 Glasfachböden 1 Abdeckplatte 330 mm tief	300	300	1628	H N A 0 3 3 A	7 1	L/R	
		300	400	1628	H N A 0 3 4 A	7 1	L/R	
	Hochschrank als Besenschrank 2 miteinander verlaschte Türen links 2 miteinander verlaschte Türen rechts 5 Glasfachböden 1 Abdeckplatte 330 mm tief	300	600	1628	H N A 0 3 6 A	7 1		

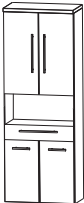

Programm 043 - Typenliste

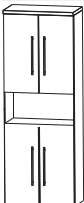
Ident Nummern - keine Preise

Tiefenangabe entspricht der Korpus-tiefe		Tiefe in mm	Breite in mm	Höhe in mm	Artikelnummer	Anschlag	Aufpreis Hochglanz Korpus
	Hochschrank 1 Tür 1 Glasfachboden (o.) 1 offenes Fach 1 Metallschubkasten mit Einzugsdämpfung 1 Tür 1 Glasfachboden (u.) 1 Abdeckplatte 330 mm tief	300	300	1628	H N A 0 2 3 A 7 1	L/R	
		300	400	1628	H N A 0 2 4 A 7 1	L/R	
	Hochschrank 2 Türen 1 Glasfachboden (o.) 1 offenes Fach 1 Metallschubkasten mit Einzugsdämpfung 2 Türen 1 Glasfachboden (u.) 1 Abdeckplatte 330 mm tief	300	600	1628	H N A 0 2 6 A 7 1		
	Hochschrank 1 Tür 1 Glasfachboden (o.) 1 offenes Fach 1 Tür 1 Glasfachboden (u.) 1 Abdeckplatte 330 mm tief	300	300	1628	H N A 0 2 3 A 7 2	L/R	
		300	400	1628	H N A 0 2 4 A 7 2	L/R	
	Hochschrank 2 Türen 1 Glasfachboden (o.) 1 offenes Fach 2 Türen 1 Glasfachboden (u.) 1 Abdeckplatte 330 mm tief	300	600	1628	H N A 0 2 6 A 7 2		



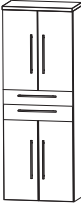

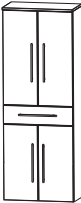
Programm 043 - Typenliste

Ident Nummern - keine Preise

Tiefenangabe entspricht der Korpus-tiefe		Tiefe in mm	Breite in mm	Höhe in mm	Artikelnummer	Anschlag	Aufpreis Hochglanz Korpus
	Hochschrank 1 Tür	300	300	1628	HNA043A71	L/R	
	1 Glasfachboden (o.) 2 Metallschubkästen mit Einzugsdämpfung 1 Tür	300	400	1628	HNA044A71	L/R	
	1 Glasfachboden (u.) 1 Abdeckplatte 330 mm tief						
	Hochschrank 2 Türen	300	600	1628	HNA046A71		
	1 Glasfachboden (o.) 2 Metallschubkästen mit Einzugsdämpfung 2 Türen						
	1 Glasfachboden (u.) 1 Abdeckplatte 330 mm tief						
	Hochschrank 1 Tür	300	300	1628	HNA053A7M	L/R	
	2 Glasfachböden (o.) 1 Metallschubkasten mit Einzugsdämpfung	300	400	1628	HNA054A7M	L/R	
	1 Tür 1 Glasfachboden (u.) 1 Abdeckplatte 330 mm tief						
	Hochschrank 2 Türen	300	600	1628	HNA056A7M		
	2 Glasfachböden (o.) 1 Metallschubkasten mit Einzugsdämpfung 2 Türen						
	1 Glasfachboden (u.) 1 Abdeckplatte 330 mm tief						

Programm 043 - Typenliste

Ident Nummern - keine Preise

Tiefenangabe entspricht der Korpus-tiefe		Tiefe in mm	Breite in mm	Höhe in mm	Artikelnummer	Anschlag	Aufpreis Hochglanz Korpus
	Hochschrank 1 Alu Rahmentür 2 Glasfachböden (o.) 1 Metallschubkasten mit Einzugsdämpfung 1 Tür 1 Glasfachboden (u.) 1 Abdeckplatte 330 mm tief	300	300	1628	H N A 0 5 3 B 7 M	L/R	
	Hochschrank 2 Alu Rahmentüren 2 Glasfachböden (o.) 1 Metallschubkasten mit Einzugsdämpfung 2 Türen 1 Glasfachboden (u.) 1 Abdeckplatte 330 mm tief	300	600	1628	H N A 0 5 6 B 7 M		
	Hochschrank mit Wäschekippe 1 Tür 2 Glasfachböden 1 Metallschubkasten mit Einzugsdämpfung 1 Wäschekippe 1 Abdeckplatte 330 mm tief Volumen Wäschekippe: 25 Liter Volumen Wäschekippe: 35 Liter	300 300	300 400	1628 1628	H N A 0 5 3 A 7 W H N A 0 5 4 A 7 W	L/R L/R	
	Hochschrank mit Wäschekippe 2 Türen 2 Glasfachböden 1 Metallschubkasten mit Einzugsdämpfung 1 Wäschekippe 1 Abdeckplatte 330 mm tief Volumen Wäschekippe: 55 Liter	300	600	1628	H N A 0 5 6 A 7 W		





Programm 043 - Typenliste

Ident Nummern - keine Preise

Tiefenangabe entspricht der Korpusstiefe		Tiefe in mm	Breite in mm	Höhe in mm	Artikelnummer	Anschlag	Aufpreis Hochglanz Korpus
	Hochschrank mit Wäschekippe 1 Alu Rahmentür 2 Glasfachböden 1 Metallschubkasten mit Einzugsdämpfung 1 Wäschekippe 1 Abdeckplatte 330 mm tief Volumen Wäschekippe: 25 Liter	300	300	1628	H N A 0 5 3 B 7 W	L/R	
	Hochschrank mit Wäschekippe 2 Alu Rahmentüren 2 Glasfachböden 1 Metallschubkasten mit Einzugsdämpfung 1 Wäschekippe 1 Abdeckplatte 330 mm tief Volumen Wäschekippe: 55 Liter	300	600	1628	H N A 0 5 6 B 7 W		
	Hochschrank mit Wäscheauszug 2 Türen 2 Glasfachböden (o.) 1 Metallschubkasten mit Einzugsdämpfung 2 Türen 1 Wäscheauszug 1 Abdeckplatte 330 mm tief Volumen Wäscheauszug: 40 Liter	300	600	1628	H N A 0 5 6 A 1 W		
Mittelschränke							
	Mittelschrank 1 Tür 2 Glasfachböden (o.) 1 Metallauszug mit Einzugsdämpfung 1 Metallschubkasten mit Einzugsdämpfung 1 Abdeckplatte 330 mm tief	300	300	1308	M N A 8 8 3 A 7 M	L/R	
		300	400	1308	M N A 8 8 4 A 7 M	L/R	

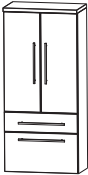

Programm 043 - Typenliste

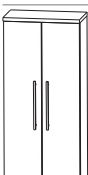
Ident Nummern - keine Preise

Tiefenangabe entspricht der Korpus-tiefe		Tiefe in mm	Breite in mm	Höhe in mm	Artikelnummer	Anschlag	Aufpreis Hochglanz Korpus
	Mittelschrank 2 Türen 2 Glasfachböden (o.) 1 Metallauszug mit Einzugsdämpfung 1 Metallschubkasten mit Einzugsdämpfung 1 Abdeckplatte 330 mm tief	300	600	1308	M N A 8 8 6 A 7 M		
	Mittelschrank 1 Alu Rahmentür 2 Glasfachböden (o.) 1 Metallauszug mit Einzugsdämpfung 1 Metallschubkasten mit Einzugsdämpfung 1 Abdeckplatte 330 mm tief	300	300	1308	M N A 8 8 3 B 7 M	L/R	
	Mittelschrank 2 Alu Rahmentüren 2 Glasfachböden (o.) 1 Metallauszug mit Einzugsdämpfung 1 Metallschubkasten mit Einzugsdämpfung 1 Abdeckplatte 330 mm tief	300	600	1308	M N A 8 8 6 B 7 M		
	Mittelschrank 1 Tür 4 Glasfachböden 1 Abdeckplatte 330 mm tief Maßvariabel: Bitte das Tiefenmaß mit angeben. Ablageplatte wird entsprechend der Schranktiefe ange- passt.	300	300	1308	M N A 8 1 3 A	7 L/R	
		300	400	1308	M N A 8 1 4 A	7 L/R	
		150-300	300	1308	M V A 8 1 3 0	L/R	
		150-300	400	1308	M V A 8 1 4 0	L/R	
	Mittelschrank 2 Türen 4 Glasfachböden 1 Abdeckplatte 330 mm tief Maßvariabel: Bitte das Tiefenmaß mit angeben. Ablageplatte wird entsprechend der Schranktiefe ange- passt.	300	600	1308	M N A 8 1 6 A	7	
		150-300	600	1308	M V A 8 1 6 0		



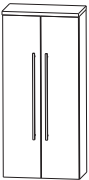
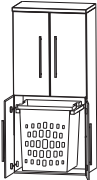

Programm 043 - Typenliste

Ident Nummern - keine Preise

Tiefenangabe entspricht der Korpus­tiefe		Tiefe in mm	Breite in mm	Höhe in mm	Artikelnummer	Anschlag	Aufpreis Hochglanz Korpus
	Mittelschrank mit Innenschubkästen	300	300	1308	M N A 8 4 3 A	7 L/R	
	1 Tür 2 Metall-Innenschubkästen mit Einzugsdämpfung 1 Glasfachboden 1 Abdeckplatte 330 mm tief	300	400	1308	M N A 8 4 4 A	7 L/R	
	Mittelschrank mit Innenschubkästen	300	600	1308	M N A 8 4 6 A	7	
	2 Türen 2 Metall-Innenschubkästen mit Einzugsdämpfung 1 Glasfachboden 1 Abdeckplatte 330 mm tief						
	Mittelschrank mit Wäscheauszug	300	600	1308	M N A 8 3 6 A 1 W		
	2 Türen 1 Glasfachboden (o.) 2 Türen 1 Wäscheauszug Volumen Wäscheauszug: 40 Liter 1 Abdeckplatte 330 mm tief						
Highboards							
	Highboard	300	300	828	H B A 5 1 3 A	7 L/R	
	1 Tür	300	400	828	H B A 5 1 4 A	7 L/R	
	2 Glasfachböden 1 Abdeckplatte 330 mm tief						
	Maßvariabel: Bitte das Tiefenmaß mit angeben. Ablageplatte wird entsprechend der Schranktiefe ange- passt.	150-300	300	828	H B V A 5 1 3	L/R	
	150-300	400	828	H B V A 5 1 4	L/R		



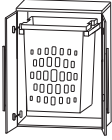

Programm 043 - Typenliste

Ident Nummern - keine Preise

Tiefenangabe entspricht der Korpus-tiefe		Tiefe in mm	Breite in mm	Höhe in mm	Artikelnummer	Anschlag	Aufpreis Hochglanz Korpus
	Highboard 2 Türen 2 Glasfachböden 1 Abdeckplatte 330 mm tief	300	600	828	H B A 5 1 6 A 7		
	Maßvariabel: Bitte das Tiefenmaß mit angeben. Ablageplatte wird entsprechend der Schranktiefe ange- passt.	150-300	600	828	H B V A 5 1 6		
	Highboard 1 Alu Rahmentür 2 Glasfachböden 1 Abdeckplatte 330 mm tief	300	300	828	H B A 5 1 3 B 7	L/R	
	Maßvariabel: Bitte das Tiefenmaß mit angeben. Ablageplatte wird entsprechend der Schranktiefe ange- passt.	150-300	300	828	H B V A 5 1 3	1 L/R	
	Highboard 2 Alu Rahmentüren 2 Glasfachböden 1 Abdeckplatte 330 mm tief	300	600	828	H B A 5 1 6 B 7		
	Maßvariabel: Bitte das Tiefenmaß mit angeben. Ablageplatte wird entsprechend der Schranktiefe ange- passt.	150-300	600	828	H B V A 5 1 6	1	
	Highboard mit Wäscheauszug 2 Türen 1 Wäscheauszug 1 Abdeckplatte 330 mm tief Volumen Wäscheauszug: 40 Liter	300	600	828	H B A 5 1 6 A 1 W		
	Highboard 1 Metallschubkasten mit Einzugsdämpfung	300	300	828	H B A 5 5 3 A 7 M	L/R	
	1 Tür 1 Glasfachboden 1 Abdeckplatte 330 mm tief	300	400	828	H B A 5 5 4 A 7 M	L/R	
	Highboard 1 Metallschubkasten mit Einzugsdämpfung 2 Türen 1 Glasfachboden 1 Abdeckplatte 330 mm tief	300	600	828	H B A 5 5 6 A 7 M		



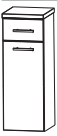

Programm 043 - Typenliste

Ident Nummern - keine Preise

Tiefenangabe entspricht der Korpustiefe		Tiefe in mm	Breite in mm	Höhe in mm	Artikelnummer	Anschlag	Aufpreis Hochglanz Korpus
	Highboard 1 Metallschubkasten mit Einzugsdämpfung	300	300	828	H B A 5 6 3 A 7 M		
	2 Metallauszüge mit Einzugsdämpfung 1 Abdeckplatte 330 mm tief	300	400	828	H B A 5 6 4 A 7 M		
	Highboard 1 Metallschubkasten mit Einzugsdämpfung 2 Metallauszüge mit Einzugsdämpfung 1 Abdeckplatte 330 mm tief	300	600	828	H B A 5 6 6 A 7 M		
	Highboard mit Wäschekippe 1 Metallschubkasten mit Einzugsdämpfung 1 Wäschekippe 1 Abdeckplatte 330 mm tief						
	Volumen Wäschekippe: 25 Liter	300	300	828	H B A 5 5 3 A 7 W		
	Volumen Wäschekippe: 35 Liter	300	400	828	H B A 5 5 4 A 7 W		
	Highboard mit Wäschekippe 1 Metallschubkasten mit Einzugsdämpfung 1 Wäschekippe 1 Abdeckplatte 330 mm tief Volumen Wäschekippe: 55 Liter	300	600	828	H B A 5 5 6 A 7 W		
	Highboard mit Wäscheauszug 1 Metallschubkasten mit Einzugsdämpfung 2 Türen 1 Wäscheauszug 1 Abdeckplatte 325 mm tief Volumen Wäscheauszug: 40 Liter	300	600	828	H B A 5 5 6 A 1 W		

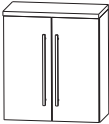
Programm 043 - Typenliste

Ident Nummern - keine Preise

Tiefenangabe entspricht der Korpus-tiefe		Tiefe in mm	Breite in mm	Höhe in mm	Artikelnummer	Anschlag	Aufpreis Hochglanz Korpus
	Oberschrank	150	300	668	O G A 4 1 3 A	7 L/R	
	1 Tür	150	400	668	O G A 4 1 4 A	7 L/R	
	1 Glasfachboden						
	1 Abdeckplatte 180 mm tief						
	Maßvariabel:	150-300	300	668	O V A 4 1 3 0	L/R	
	Bitte das Tiefenmaß mit angeben.	150-300	400	668	O V A 4 1 4 0	L/R	
	Ablageplatte wird entsprechend der Schranktiefe ange-						
	passt.						
	Oberschrank	150	600	668	O G A 4 1 6 A	7	
	2 Türen						
	1 Glasfachboden	150-300	600	668	O V A 4 1 6 0		
	1 Abdeckplatte 180 mm tief						
	Oberschrank	230	600	348	O M A 2 1 6 A	7 K	
	1 Klapptür						
	1 Abdeckplatte 260 mm tief						
Unterschranke							
	Unterschrank	300	300	508	U N A 3 2 3 A	7 M L/R	
	1 Metallschubkasten mit Einzugsdämpfung	300	400	508	U N A 3 2 4 A	7 M L/R	
	1 Tür						
	1 Abdeckplatte 330 mm tief						
	Unterschrank	300	600	508	U N A 3 2 6 A	7 M	
	1 Metallschubkasten mit Einzugsdämpfung						
	2 Türen						
	1 Abdeckplatte 330 mm tief						
	Unterschrank	300	300	508	U N A 3 4 3 A	7 M	
	1 Metallschubkasten mit Einzugsdämpfung	300	400	508	U N A 3 4 4 A	7 M	
	1 Metallauszug mit Einzugsdämpfung						
	1 Abdeckplatte 330 mm tief						

Programm 043 - Typenliste

Ident Nummern - keine Preise

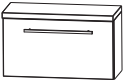
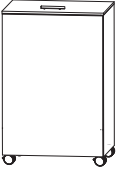
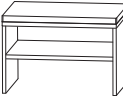
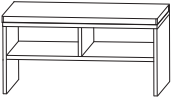
Tiefenangabe entspricht der Korpus-tiefe		Tiefe in mm	Breite in mm	Höhe in mm	Artikelnummer	Anschlag	Aufpreis Hochglanz Korpus
Unterschränke							
	Unterschränk 1 Metallschubkasten mit Einzugsdämpfung 1 Metallauszug mit Einzugsdämpfung 1 Abdeckplatte 330 mm tief	300	600	508	U N A 3 4 6 A 7 M		
	Unterschränk 1 Klapptür 1 Abdeckplatte 260 mm tief	230	600	348	U M A 2 1 6 A 7 K		
Wäscherolli							
	Wäscherolli 1 Klappdeckel, inkl. Dämpfung 1 herausnehmbarer Wäschesack, waschbar 4 Rollen (2 feststellbar) Farbvariante entspricht der Korpusfarbe Höhenangabe inkl. Rollen (100 mm)	470	470	756	W R S 4 0 4 7		
Sitzbänke							
	Sitzbank 1 Ablagefach 1 Sitzkissen aus Kunstleder in creme-weiß Farbvariante entspricht der Korpusfarbe	450	600	458	S E T B A N K 6		
	Sitzbank 2 Ablagefächer 1 Sitzkissen aus Kunstleder in creme-weiß Farbvariante entspricht der Korpusfarbe	450	900	458	S E T B A N K 9		





Programm 043 - Typenliste

Ident Nummern - keine Preise

Tiefenangabe entspricht der Korпустiefe		Tiefe in mm	Breite in mm	Höhe in mm	Artikelnummer	Anschlag	Aufpreis Hochglanz Korpus
Steckboarde							
	Steckboard 300 mm, rundum mit ABS-Dickkante	150	300	28	S B G 6 0 3 0		
	Steckboard 400 mm, rundum mit ABS-Dickkante	150	400	28	S B G 6 0 4 0		
	Steckboard 600 mm, rundum mit ABS-Dickkante	150	600	28	S B G 6 0 6 0		
	Steckboard 700 mm, rundum mit ABS-Dickkante	150	700	28	S B G 6 0 7 0		
	Steckboard 900 mm, rundum mit ABS-Dickkante	150	900	28	S B G 6 0 9 0		
	Steckboard 1200 mm, rundum mit ABS-Dickkante	150	1200	28	S B G 6 0 1 2		
	Steckboard 1400 mm, rundum mit ABS-Dickkante	150	1400	28	S B G 6 0 1 4		
Zubehör							
	Handtuchhalter chrom zur Montage am Korpus Korпустiefe beachten!	384	57		P Z 1 1 2 0 1		
	Handtuchhalter einarmig ausziehbar chrom zur Montage an der Wand	330-567	44	44	P Z 1 1 3 7 1		
	Handtuchhalter zweiarmig ausziehbar chrom zur Montage an der Wand	322-562	87	47	P Z 1 1 3 7 2		
	Handtuchhalter chrom nach vorne geöffnet zur Montage am Korpus Korпустiefe beachten!	390	60		P Z 1 1 2 4 1		









Programm 043 - Typenliste

Ident Nummern - keine Preise

Tiefenangabe entspricht der Korpus-tiefe		Tiefe in mm	Breite in mm	Höhe in mm	Artikelnummer			Anschlag	Aufpreis Hochglanz Korpus
	Handtuchhalter chrom zweiarmig nach vorne geöffnet zur Montage am Korpus Korpus-tiefe beachten!	390	110	30	P Z	1 1 2 8	1		
	Griffblock für Spiegelschranktür chrom zum Anschrauben an Trägerplatten Bitte pro Tür einen Spiegelgriff mitbestellen!				P Z	1 1 2 6			
	Auszugseinteilung inkl. Befestigungsstange 2 Einteilungselemente - 300 mm Schrankbreite 3 Einteilungselemente - 400 mm Schrankbreite 4 Einteilungselemente - 600 mm Schrankbreite 4 Einteilungselemente - 700 mm Schrankbreite 4 Einteilungselemente - 900 mm Schrankbreite 6 Einteilungselemente - 1200 mm Schrankbreite				P Z	1 2 2 4 3 0			
					P Z	1 2 2 4 4 0			
					P Z	1 2 2 4 6 1			
					P Z	1 2 2 4 7 0			
					P Z	1 2 2 4 9 0			
					P Z	1 2 2 4 1 2			
	Schubkastenset für Metallschubkästen für 300 mm breite Schränke für 400 mm breite Schränke Bestehend aus: - 1 alufarbiger Kunststoffeinsatz - 2 alufarbige Fachteiler, verstellbar				P Z	1 2 2 5 3 0			
					P Z	1 2 2 5 4 0			
	Stauraumboxen inkl. Befestigungsstange 2 Boxen für 600 mm Schrankbreite 2 Boxen für 700 mm Schrankbreite 2 Boxen für 900 mm Schrankbreite 2 Boxen für 1200 mm Schrankbreite				P Z	1 2 3 6 6 0			
					P Z	1 2 3 6 7 0			
					P Z	1 2 3 6 9 0			
					P Z	1 2 3 6 1 2			
	Stauraumbox ohne Befestigungsstange ohne Befestigungsstange	150	246	150	P Z	1 2 3 6 E 1			

Programm 043 - Typenliste

Ident Nummern - keine Preise

Tiefenangabe entspricht der Korpus-tiefe		Tiefe in mm	Breite in mm	Höhe in mm	Artikelnummer	Anschlag	Aufpreis Hochglanz Korpus
Zubehör							
	Emotion-Beleuchtung Sensorschalter zum Dimmen und zur Farbwechselsteuerung für alle gekennzeichneten Spiegelschränke				P Z 1 0 2 0 1		
							
	Bewegungssensor für die LED-Beleuchtung am Waschtisch oder Waschtischunterschrank Leuchtdauer und Sensibilität einstellbar				P Z 1 1 4 1		
	Touch LED-Dimmer für die LED-Spiegelschränke und Aufsatzleuchten				P Z 1 0 5 7		
	LED-Waschplatzbeleuchtung 2,4 Watt Energieeffizienzklasse: A 1 Schalterelement zur Montage hinter dem Spiegelschrank S2A 4370 59 / S2A 4370 S6		560		P Z 1 0 6 3 6 0		
	LED-Waschplatzbeleuchtung 3,9 Watt Energieeffizienzklasse: A 1 Schalterelement zur Montage hinter dem Spiegelschrank S2A 4390 59 / S2A 4390 S6		860		P Z 1 0 6 3 9 0		
	LED-Waschplatzbeleuchtung 5,3 Watt Energieeffizienzklasse: A 1 Schalterelement zur Montage hinter dem Spiegelschrank S2A 4312 59 / S2A 4312 S6 S2A 4314 59 / S2A 4314 S6		1160		P Z 1 0 6 3 1 2		
	LED-Aufbauleuchte Länge: 600 mm 5,3 Watt Energieeffizienzklasse: A für S2A 4370 S6, S2A 4390 S6	100	600	38	P Z 1 0 5 8 5		
	LED-Aufbauleuchte Länge: 900 mm 8,2 Watt Energieeffizienzklasse: A für S2A 4312 S6, S2A 4314 S6	100	900	38	P Z 1 0 5 9 5		

Programm 043 - Maßskizzen

SWM 9470

SWM 949M

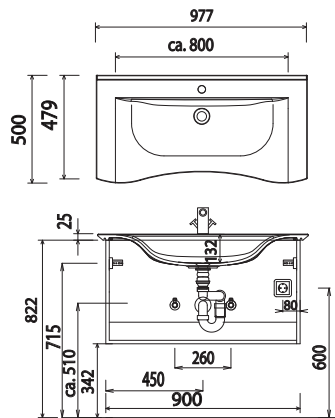
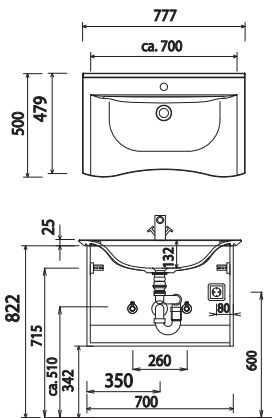

SWM 942M

SWM 944D

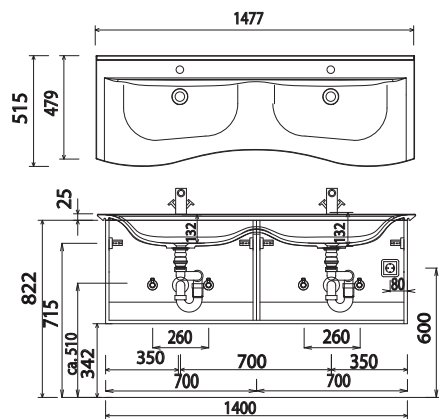
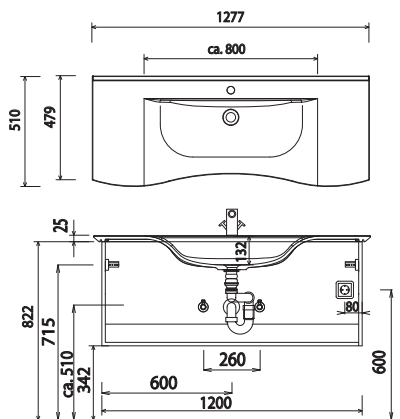

Elektroanschlüsse für Spiegelschränke

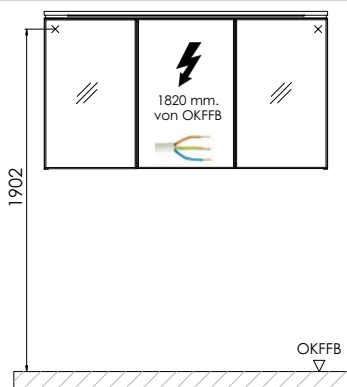

OKFFB=Oberkante Fertigfußboden

Bei Waschtischanlagen mit Befestigungsschrauben müssen die Maße zum Bohren vor Ort, nach dem Auflegen des Waschtisches auf den Unterschrank, angezeichnet werden.

Waschtische ohne Befestigungskonsolen werden mit Silikon an der Wand und auf den Möbelseiten befestigt!

Mineralguss:

Die Temperatur des Gebrauchswassers darf 55° C nicht überschreiten. Haarfärbemittel müssen bei Kontakt mit der Oberfläche sofort entfernt werden, um Fleckenbildung zu vermeiden.

Toleranzen:

Die Maßtoleranzen (+/- 5mm) und Ebenheitstoleranzen (DIN 18202) unterliegen den üblichen materialspezifischen Toleranzen für Baustoffe, anlehnend an die DIN 18202.