

WoW!

Programm 046



Frontdekore



Nr. 722 Polarweiß hgl.



Nr. 686 Anthrazit hgl.



Nr. 784 Eiche hell
Nachbildung



Nr. 755 Hacienda Schwarz



Nr. 769 Hacienda Grau

Korpusdekore

* Hochglanz Korpus gegen Aufpreis

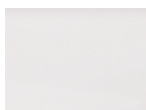

Nr. 101
Weiß

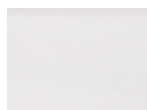

*Nr. 161
Weiß hgl.



*Nr. 121
Anthrazit hgl.



Nr. 155
Hacienda Schwarz



Nr. 169
Hacienda Grau



Nr. 184
Eiche hell
Nachbildung

Alle Angaben unverbindlich und freibleibend. Fehler, Irrtümer und Änderungen vorbehalten.

Waschtischfarben

Mineralguss-Möbelwaschtische



Nr. 21
Weiß **evermite**
kratzunempfindlich
und pflegeleicht

Glas-Möbelwaschtische



Nr. 82
Optiwhite

Technik

Auszüge und Schubkästen

Nr. 554
Premium-Technik mit Dämpfung

Türen mit integriertem Dämpfungssystem

Griffvariante

Nr. 317 Stangengriff chrom

Programm 046 - Typenliste

Tiefenangabe entspricht der Korpus-tiefe

Spiegelschränke

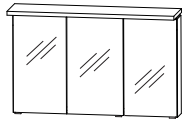

inkl. Griffblöcke

Spiegelschrank
 3 Spiegeltüren auf Trägerplatte
 mit Facettenschliff
 2 Mittelwände
 3 Glasfachböden
 1 Schalter-Steckdosen-Element
 1 Gesimsboden mit LED-Beleuchtung
 6,5 Watt / Converter 15 Watt
 Energieeffizienzklasse: A
 1 Zwischenplatte
 Türbreiten: 338 mm / 412 mm / 338 mm

Mineralguss - Möbelwaschtische



**Mineralguss Waschtisch, 1100 mm
 evermite**
 Farbton Weiß
 kombinierbar mit WUA 3811 1

Glas - Möbelwaschtische



Glas Waschtisch, 1100 mm
 Farbton Optiwhite
 kombinierbar mit WUA 3811 1

Neutralvernetzendes Silikon mitbestellen,
 siehe Zubehör - PZ 1235

Waschtischunterschränke

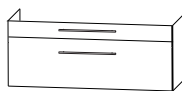

Waschtischunterschrank
 1 Metallschubkasten mit Einzugsdämpfung
 1 Metallauszug mit Einzugsdämpfung
 1 Raumparsiphon

Tiefe in mm	Breite in mm	Höhe in mm	Artikelnummer	Anschlag
150	1100	668	S 2 A 4 3 1 A 2 F	
500	1106	30	W M E J 1 1 0 2 1	
500	1106	12	W G E J 1 1 0 8 2	
470	1100	480	W U A 3 8 1 1 1	

Programm 046 - Typenliste

Tiefenangabe entspricht der Korpus-tiefe

Hochschränke



Hochschrank
 1 Tür
 2 Glasfachböden (o.)
 1 Metallschubkasten mit Einzugsdämpfung
 2 Metallauszüge mit Einzugsdämpfung
 1 Abdeckplatte 330 mm tief



Hochschrank
 2 Türen
 2 Glasfachböden (o.)
 1 Metallschubkasten mit Einzugsdämpfung
 2 Metallauszüge mit Einzugsdämpfung
 1 Abdeckplatte 330 mm tief



Hochschrank
 1 Alu Rahmentür
 2 Glasfachböden (o.)
 2 Metallauszüge mit Einzugsdämpfung
 1 Metallschubkasten mit Einzugsdämpfung
 1 Abdeckplatte 330 mm tief



Hochschrank
 2 Alu Rahmentüren
 2 Glasfachböden (o.)
 1 Metallschubkasten mit Einzugsdämpfung
 2 Metallauszüge mit Einzugsdämpfung
 1 Abdeckplatte 330 mm tief



Hochschrank
 2 Türen
 2 Glasfachböden (o.)
 2 Glasfachböden (u.)
 1 Abdeckplatte 330 mm tief

Maßvariabel:
 Bitte das Tiefenmaß mit angeben.
 Ablageplatte wird entsprechend der Schranktiefe ange-
 passt.

Tiefe in mm	Breite in mm	Höhe in mm	Artikelnummer	Anschlag
300	300	1616	HNA093A	L/R
300	400	1616	HNA094A	L/R
300	600	1616	HNA096A	
300	300	1616	HNA093B	L/R
300	600	1616	HNA096B	
300	300	1616	HNA033A	L/R
300	400	1616	HNA034A	L/R
150-300	300	1616	HVA0330	L/R
150-300	400	1616	HVA0340	L/R

Programm 046 - Typenliste

Tiefenangabe entspricht der Korpus-tiefe

Hochschränke

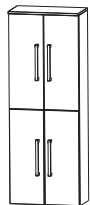

Hochschrank
4 Türen
2 Glasfachböden (o.)
2 Glasfachböden (u.)
1 Abdeckplatte 330 mm tief

Maßvariabel:
Bitte das Tiefenmaß mit angeben.
Ablageplatte wird entsprechend der Schranktiefe ange-
passt.

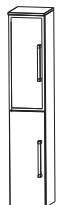

Hochschrank
1 Alu Rahmentür
1 Tür
2 Glasfachböden (o.)
2 Glasfachböden (u.)
1 Abdeckplatte 330 mm tief

Maßvariabel:
Bitte das Tiefenmaß mit angeben.
Ablageplatte wird entsprechend der Schranktiefe ange-
passt.



Hochschrank
2 Alu Rahmentüren
2 Türen
2 Glasfachböden (o.)
2 Glasfachböden (u.)
1 Abdeckplatte 330 mm tief

Maßvariabel:
Bitte das Tiefenmaß mit angeben.
Ablageplatte wird entsprechend der Schranktiefe ange-
passt.



Hochschrank
1 Tür
2 Glasfachböden (o.)
1 Metallschubkasten mit Einzugsdämpfung
1 Tür
1 Glasfachboden (u.)
1 Abdeckplatte 330 mm tief



Hochschrank
2 Türen
2 Glasfachböden (o.)
1 Metallschubkasten mit Auszugsdämpfung
2 Türen
1 Glasfachboden (u.)
1 Abdeckplatte 330 mm tief

Tiefe in mm	Breite in mm	Höhe in mm	Artikelnummer	Anschlag
300	600	1616	H N A 0 3 6 A	
150-300	600	1616	H V A 0 3 6 0	
300	300	1616	H N A 0 3 3 B	L/R
150-300	300	1616	H V A 0 3 3 1	L/R
300	600	1616	H N A 0 3 6 B	
150-300	600	1616	H V A 0 3 6 1	
300	300	1616	H N A 0 5 3 A	L/R
300	400	1616	H N A 0 5 4 A	L/R
300	600	1616	H N A 0 5 6 A	

Programm 046 - Typenliste

Tiefenangabe entspricht der Korpus-tiefe

Hochschränke



- Hochschrank**
 1 Alu Rahmentür
 2 Glasfachböden (o.)
 1 Metallschubkasten
 1 Tür
 1 Glasfachboden (u.)
 1 Abdeckplatte 330 mm tief

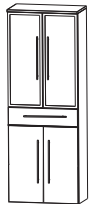

- Hochschrank**
 2 Alu Rahmentüren
 2 Glasfachböden (o.)
 1 Metallschubkasten
 2 Türen
 1 Glasfachboden (u.)
 1 Abdeckplatte 330 mm tief



- Hochschrank mit Wäschekippe**
 1 Tür
 2 Glasfachböden
 1 Metallschubkasten mit Einzugsdämpfung
 1 Wäschekippe
 1 Abdeckplatte 330 mm tief



- Hochschrank mit Wäschekippe**
 2 Türen
 2 Glasfachböden (o.)
 1 Metallschubkasten mit Einzugsdämpfung
 1 Wäschekippe
 1 Abdeckplatte 330 mm tief



- Hochschrank mit Wäschekippe**
 1 Alu Rahmentür
 2 Glasfachböden (o.)
 1 Metallschubkasten mit Einzugsdämpfung
 1 Wäschekippe
 1 Abdeckplatte 330 mm tief

Tiefe in mm	Breite in mm	Höhe in mm	Artikelnummer	Anschlag
300	300	1616	HNA053B	L/R
300	600	1616	HNA056B	
300	300	1616	HNA053A	W L/R
300	400	1616	HNA054A	W L/R
300	600	1616	HNA056A	W
300	300	1616	HNA053B	W L/R

Programm 046 - Typenliste

Tiefenangabe entspricht der Korpus-tiefe

Hochschränke



Hochschrank mit Wäschekippe
 2 Alu Rahmentüren
 2 Glasfachböden (o.)
 1 Metallschubkasten mit Einzugsdämpfung
 1 Wäschekippe
 1 Abdeckplatte 330 mm tief

Mittelschränke



Mittelschrank
 1 Tür
 4 Glasfachböden
 1 Abdeckplatte 330 mm tief

Maßvariabel:
 Bitte das Tiefenmaß mit angeben.
 Ablageplatte wird entsprechend der Schranktiefe ange-
 passt.

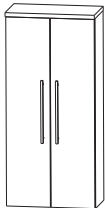

Mittelschrank
 2 Türen
 4 Glasfachböden
 1 Abdeckplatte 330 mm tief

Maßvariabel:
 Bitte das Tiefenmaß mit angeben.
 Ablageplatte wird entsprechend der Schranktiefe ange-
 passt.



Mittelschrank mit Innenschubkästen
 1 Tür
 2 Metall-Innenschubkästen mit Einzugsdämpfung
 1 Glasfachboden
 1 Abdeckplatte 330 mm tief

Tiefe in mm	Breite in mm	Höhe in mm	Artikelnummer	Anschlag
300	600	1616	H N A 0 5 6 B W	
300	300	1296	M N A 8 1 3 A	L/R
300	400	1296	M N A 8 1 4 A	L/R
150-300	300	1296	M V A 8 1 3 0	L/R
150-300	400	1296	M V A 8 1 4 0	L/R
300	600	1296	M N A 8 1 6 A	
150-300	600	1296	M V A 8 1 6 0	
300	300	1296	M N A 8 4 3 A	L/R
300	400	1296	M N A 8 4 4 A	L/R

Programm 046 - Typenliste

Tiefenangabe entspricht der Korpus-tiefe

Mittelschränke



Mittelschrank mit Innenschubkästen
 2 Türen
 2 Metall-Innenschubkästen mit Einzugsdämpfung
 1 Glasfachboden
 1 Abdeckplatte 330 mm tief

Tiefe in mm	Breite in mm	Höhe in mm	Artikelnummer
300	600	1296	M N A 8 4 6 A

Anschlag



Mittelschrank
 1 Tür
 2 Glasfachböden (o.)
 1 Metallauszug mit Einzugsdämpfung
 1 Metallschubkasten mit Einzugsdämpfung
 1 Abdeckplatte 330 mm tief

300	300	1296	M N A 8 8 3 A
300	400	1296	M N A 8 8 4 A

L/R
L/R



Mittelschrank
 2 Türen
 2 Glasfachböden (o.)
 1 Metallauszug mit Einzugsdämpfung
 1 Metallschubkasten mit Einzugsdämpfung
 1 Abdeckplatte 330 mm tief

300	600	1296	M N A 8 8 6 A
-----	-----	------	----------------------



Mittelschrank
 1 Alu Rahmentür
 2 Glasfachböden (o.)
 1 Metallauszug mit Einzugsdämpfung
 1 Metallschubkasten mit Einzugsdämpfung
 1 Abdeckplatte 330 mm tief

300	300	1296	M N A 8 8 3 B
-----	-----	------	----------------------

L/R



Mittelschrank
 2 Alu Rahmentüren
 2 Glasfachböden (o.)
 1 Metallauszug
 1 Metallschubkasten
 1 Abdeckplatte 330 mm tief

300	600	1296	M N A 8 8 6 B
-----	-----	------	----------------------

Programm 046 - Typenliste

Tiefenangabe entspricht der Korpus-tiefe

Mittelschränke



Mittelschrank
1 Alu Rahmentür
4 Glasfachböden
1 Abdeckplatte 330 mm tief

Maßvariabel:
Bitte das Tiefenmaß mit angeben.
Ablageplatte wird entsprechend der Schranktiefe ange-
passt.

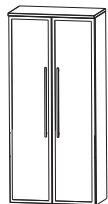

Mittelschrank
2 Alu Rahmentüren
4 Glasfachböden
1 Abdeckplatte 330 mm tief

Maßvariabel:
Bitte das Tiefenmaß mit angeben.
Ablageplatte wird entsprechend der Schranktiefe ange-
passt.

Highboards

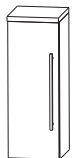

Highboard
1 Tür
2 Glasfachböden
1 Abdeckplatte 330 mm tief

Maßvariabel:
Bitte das Tiefenmaß mit angeben.
Ablageplatte wird entsprechend der Schranktiefe ange-
passt.

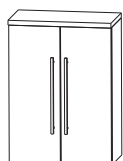

Highboard
2 Türen
2 Glasfachböden
1 Abdeckplatte 330 mm tief

Maßvariabel:
Bitte das Tiefenmaß mit angeben.
Ablageplatte wird entsprechend der Schranktiefe ange-
passt.

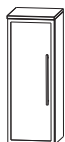

Highboard
1 Alu Rahmentür
2 Glasfachböden
1 Abdeckplatte 330 mm tief

Maßvariabel:
Bitte das Tiefenmaß mit angeben.
Ablageplatte wird entsprechend der Schranktiefe ange-
passt.

Tiefe in mm	Breite in mm	Höhe in mm	Artikelnummer	Anschlag
300	300	1296	M N A 8 1 3 B	L/R
150-300	300	1296	M V A 8 1 3 1	L/R
300	600	1296	M N A 8 1 6 B	
150-300	600	1296	M V A 8 1 6 1	
300	300	816	H B A 5 1 3 A	L/R
300	400	816	H B A 5 1 4 A	L/R
150-300	300	816	H B V A 5 1 3	L/R
150-300	400	816	H B V A 5 1 4	L/R
300	600	816	H B A 5 1 6 A	
150-300	600	816	H B V A 5 1 6	
300	300	816	H B A 5 1 3 B	L/R
150-300	300	816	H B V A 5 1 3	1 L/R

Programm 046 - Typenliste

Tiefenangabe entspricht der Korpus-tiefe

Highboards

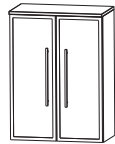

Highboard
2 Alu Rahmentüren
2 Glasfachböden
1 Abdeckplatte 330 mm tief

Maßvariabel:
Bitte das Tiefenmaß mit angeben.
Ablageplatte wird entsprechend der Schranktiefe ange-
passt.



Highboard
1 Metallschubkasten mit Einzugsdämpfung
2 Metallauszüge mit Einzugsdämpfung
1 Abdeckplatte 330 mm tief



Highboard
1 Metallschubkasten mit Einzugsdämpfung
2 Metallauszüge mit Einzugsdämpfung
1 Abdeckplatte 330 mm tief

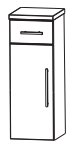

Highboard
1 Metallschubkasten mit Einzugsdämpfung
1 Tür
1 Glasfachboden
1 Abdeckplatte 330 mm tief



Highboard
1 Metallschubkasten mit Einzugsdämpfung
2 Türen
1 Glasfachboden
1 Abdeckplatte 330 mm tief



Highboard mit Wäschekippe
1 Metallschubkasten mit Einzugsdämpfung
1 Wäschekippe
1 Abdeckplatte 330 mm tief

Tiefe in mm	Breite in mm	Höhe in mm	Artikelnummer	Anschlag
300	600	816	H B A 5 1 6 B	
150-300	600	816	H B V A 5 1 6	1
300	300	816	H B A 5 6 3 A	
300	400	816	H B A 5 6 4 A	
300	600	816	H B A 5 6 6 A	
300	300	816	H B A 5 5 3 A	L/R
300	400	816	H B A 5 5 4 A	L/R
300	600	816	H B A 5 5 6 A	
300	300	816	H B A 5 5 3 A	W
300	400	816	H B A 5 5 4 A	W

Programm 046 - Typenliste

Tiefenangabe entspricht der Korpustiefe

Highboards



Highboard mit Wäschekippe
 1 Metallschubkasten mit Einzugsdämpfung
 1 Wäschekippe
 1 Abdeckplatte 330 mm tief

Tiefe in mm	Breite in mm	Höhe in mm	Artikelnummer	Anschlag
300	600	816	H B A 5 5 6 A W	
150	300	656	O G A 4 1 3 A	L/R
150	400	656	O G A 4 1 4 A	L/R
150-300	300	656	O V A 4 1 3 0	L/R
150-300	400	656	O V A 4 1 4 0	L/R
150	600	656	O G A 4 1 6 A	
150-300	600	656	O V A 4 1 6 0	
230	600	336	O M A 2 1 6 A K	
300	300	496	U N A 3 2 3 A	L/R
300	400	496	U N A 3 2 4 A	L/R

Oberschränke

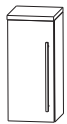

Oberschrank
 1 Tür
 1 Glasfachboden
 1 Abdeckplatte 180 mm tief

Maßvariabel:
 Bitte das Tiefenmaß mit angeben.
 Ablageplatte wird entsprechend der Schranktiefe ange-
 passt.



Oberschrank
 2 Türen
 1 Glasfachboden
 1 Abdeckplatte 180 mm tief

Maßvariabel:
 Bitte das Tiefenmaß mit angeben.
 Ablageplatte wird entsprechend der Schranktiefe ange-
 passt.



Oberschrank
 1 Klapptür
 1 Abdeckplatte 260 mm tief

Unterschränke



Unterschrank
 1 Metallschubkasten mit Einzugsdämpfung
 1 Tür
 1 Abdeckplatte 330 mm tief

Programm 046 - Typenliste

Tiefenangabe entspricht der Korpus-tiefe

Unterschranke



Unterschrank
1 Metallschubkasten mit Einzugsdämpfung
2 Türen
1 Abdeckplatte 330 mm tief



Unterschrank
1 Metallschubkasten mit Einzugsdämpfung
1 Metallauszug mit Einzugsdämpfung
1 Abdeckplatte 330 mm tief



Unterschrank
1 Metallschubkasten mit Einzugsdämpfung
1 Metallauszug mit Einzugsdämpfung
1 Abdeckplatte 330 mm tief



Unterschrank
1 Klapptür
1 Abdeckplatte 260 mm tief

Wäscherolli

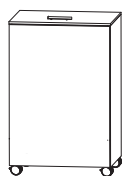

Wäscherolli
1 Klappdeckel, inkl. Dämpfung
1 herausnehmbarer Wäschesack, waschbar
4 Rollen (2 feststellbar)
Farbvariante entspricht der Korpusfarbe

Höhenangabe inkl. Rollen (100 mm)

Tiefe in mm	Breite in mm	Höhe in mm	Artikelnummer	Anschlag
300	600	496	U N A 3 2 6 A	
300	300	496	U N A 3 4 3 A	
300	400	496	U N A 3 4 4 A	
300	600	496	U N A 3 4 6 A	
230	600	336	U M A 2 1 6 A	K
470	470	756	W R S 4 0 4 7	

Programm 046 - Typenliste

Tiefenangabe entspricht der Korpusstärke

Sitzbänke

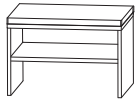

Sitzbank
1 Ablagefach
1 Sitzkissen aus Kunstleder in
creme-weiß

Farbvariante entspricht der Korpusfarbe

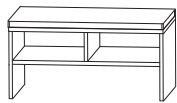

Sitzbank
2 Ablagefächer
1 Sitzkissen aus Kunstleder in
creme-weiß

Farbvariante entspricht der Korpusfarbe

Steckboarde



Steckboard

Steckboard 300 mm, rundum mit ABS-Dickkante

Steckboard 400 mm, rundum mit ABS-Dickkante

Steckboard 600 mm, rundum mit ABS-Dickkante

Farbvariante entspricht dem Korpusdekor

Zubehör



Neutralvernetzendes Silikon für Glaswaschtische
310 ml Kartusche

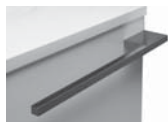

Handtuchhalter
chrom glänzend
nach vorne geöffnet
zur Montage am Korpus

Korpusstärke beachten!

Tiefe in mm	Breite in mm	Höhe in mm	Artikelnummer	Anschlag
450	600	458	SET BANK	6
450	900	458	SET BANK	9
150	300	28	SBG 6 0 3 0	
150	400	28	SBG 6 0 4 0	
150	600	28	SBG 6 0 6 0	
			P Z 1 2 3 5	
390	60		P Z 1 1 2 4	1

Programm 046 - Typenliste

Tiefenangabe entspricht der Korpus-tiefe

Zubehör



Kosmetikspiegel
2-fache Vergrößerung
Saugnapf und Schraubenbefestigung
Metallhalter verchromt



LED-Waschplatzbeleuchtung
3,9 Watt
Energieeffizienzklasse: A
1 Schalterelement
zur Montage hinter dem Spiegelschrank



Touch LED-Dimmer
für die LED-Spiegelschränke und Aufsatzleuchten



Schubkastenset für Metallschubkästen
Bestehend aus:
- 1 alufarbiger Kunststoffeinsatz
- 2 alufarbige Fachteiler, verstellbar
für 30 cm breite Schränke
für 40 cm breite Schränke



Gestellfuß chrom
für Waschtischunterschranke
Schränke müssen aufgrund der Kippsicherung zusätzlich wandhängend montiert werden.
Preis je Stück



Gestellfuß chrom
für Ergänzungsschränke
Schränke müssen aufgrund der Kippsicherung zusätzlich wandhängend montiert werden.
Preis je Stück



Auszugseinteilung inkl. Befestigungsstange
2 Einteilungselemente - 300 mm Schrankbreite
3 Einteilungselemente - 400 mm Schrankbreite
4 Einteilungselemente - 600 mm Schrankbreite
5 Einteilungselemente - 1100 mm Schrankbreite

Tiefe in mm	Breite in mm	Höhe in mm	Artikelnummer				Anschlag
			P	Z			
	150	150	P	Z	1 2 3 3		
	860		P	Z	1 0 6 3 9 0		
			P	Z	1 0 5 7		
			P	Z	1 2 2 5 3 0		
			P	Z	1 2 2 5 4 0		
460	40	342	P	Z	1 1 2 2	1	
290	40	342	P	Z	1 1 2 3	1	
			P	Z	1 2 2 4 3 0		
			P	Z	1 2 2 4 4 0		
			P	Z	1 2 2 4 6 1		
			P	Z	1 2 2 4 1 1		

Programm 046 - Typenliste

Tiefenangabe entspricht der Korpusstiefe

Zubehör



Stauraumbox
ohne Befestigungsstange

Tiefe in mm	Breite in mm	Höhe in mm	Artikelnummer						Anschlag	
			P	Z	1	2	3	6		E
150	246	150	P	Z	1	2	3	6	E	1
			P	Z	1	2	3	6	6	0
			P	Z	1	2	3	6	1	1
84	84	65	P	Z	1	2	3	7	B	1
168	84	65	P	Z	1	2	3	7	B	2
251	84	65	P	Z	1	2	3	7	B	3
27	83	9	P	Z	1	2	3	7	L	1
27	167	9	P	Z	1	2	3	7	L	2



Stauraumboxen inkl. Befestigungsstange
2 Boxen für 600 mm Schrankbreite
2 Boxen für 1100 mm Schrankbreite

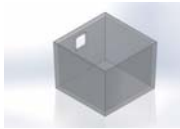

Behälter
transparent
mit 1-facher Befestigungsmöglichkeit

kombinierbar mit Befestigungsleisten -
PZ 1237 L

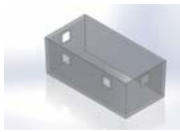

Behälter
transparent
mit 2-facher Befestigungsmöglichkeit

kombinierbar mit Befestigungsleisten -
PZ 1237 L

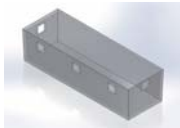

Behälter
transparent
mit 3-facher Befestigungsmöglichkeit

kombinierbar mit Befestigungsleisten -
PZ 1237 L

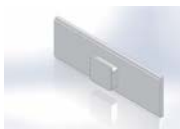

Positionierungsleiste
weiß
mit 1-facher Befestigungsmöglichkeit

kombinierbar mit Aufbewahrungsboxen -
PZ 1237 B



Positionierungsleiste
weiß
mit 2-facher Befestigungsmöglichkeit

kombinierbar mit Aufbewahrungsboxen -
PZ 1237 B

Programm 046 - Typenliste

Tiefenangabe entspricht der Korpusstiefe

Zubehör



Positionierungsleiste
weiß
mit 3-facher Befestigungsmöglichkeit

kombinierbar mit Aufbewahrungsboxen -
PZ 1237 B



Positionierungsleiste
weiß
mit 6-facher Befestigungsmöglichkeit

kombinierbar mit Aufbewahrungsboxen -
PZ 1237 B

Tiefe in mm	Breite in mm	Höhe in mm	Artikelnummer				Anschlag
			P	Z	L	3	
27	250	9	P	Z	1 2 3 7	L 3	
27	504	9	P	Z	1 2 3 7	L 6	

Programm 046 - Maßskizzen

WME J110 21

WGE J110 82

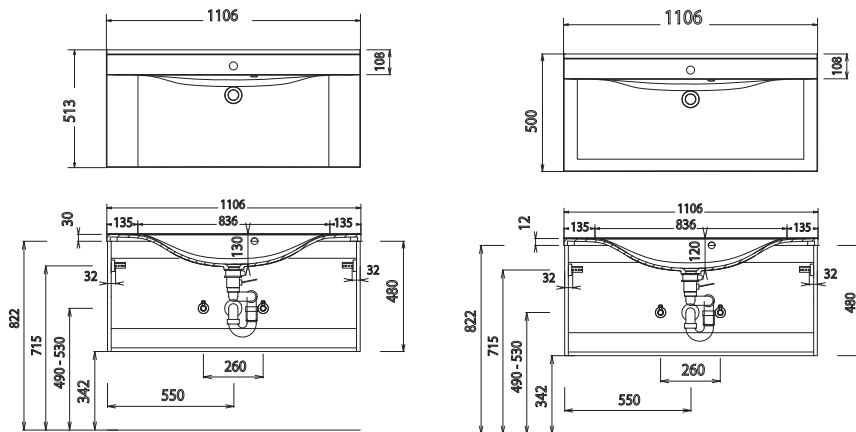

Elektroanschlüsse für Spiegelschränke

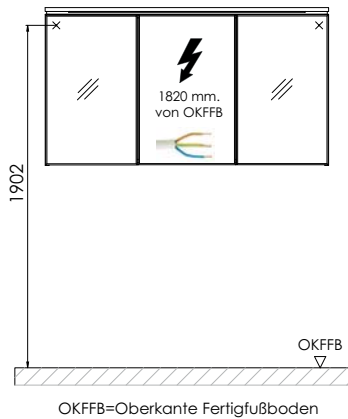

Bei Waschtischanlagen mit Befestigungsschrauben müssen die Maße zum Bohren vor Ort, nach dem Auflegen des Waschtisches auf den Unterschrank, angezeichnet werden.

Waschtische ohne Befestigungskonsolen werden mit Silikon an der Wand und auf den Möbelseiten befestigt!

Mineralguss:

Die Temperatur des Gebrauchswassers darf 55° C nicht überschreiten. Haarfärbemittel müssen bei Kontakt mit der Oberfläche innerhalb weniger Sekunden entfernt werden, um Fleckenbildung zu vermeiden.

Toleranzen:

Die Maßtoleranzen (+/- 5mm) und Ebenheitstoleranzen (DIN 18202) unterliegen den üblichen materialspezifischen Toleranzen für Baustoffe, anlehnend an die DIN 18202.